

PHILIPS

EasyKey

7300

把手式智能門鎖

用戶手冊

User manual

☞ 編號: CCAN20LP1090T8



目錄

1 重要資訊	02	6 其他功能	19
安全		防貓眼功能	
警告		外出模式(布防功能)	
舊產品和舊電池的處理		一鍵靜音功能	
		恢復出廠設定	
2 安裝您的智能鎖	03	7 提示燈說明	21
產品清單		門鎖狀態提示燈	
安裝立體裝配圖		低電量提示燈	
安裝前須知		外出提示燈	
安裝步驟		靜音狀態提示燈	
		室內反鎖提示燈	
3 了解您的智能鎖	09	系統鎖定提示燈	
外面板		開 / 關門【CLOSE】鍵提示燈	
內面板			
4 設定您的智能鎖	10	8 故障排除	23
設定前需知		警報功能的種類與警報方式	
進入管理模式		如何使用緊急電源	
修改管理密碼		如何更換電池	
添加用戶			
刪除用戶			
系統設定			
擴展功能			
系統查詢			
藍牙設定			
5 使用您的智能鎖	16		
室外 / 室內開鎖			
室外 / 室內上鎖			
室內反鎖			
機械鑰匙緊急開鎖			

1 重要資訊

安全

- ◆ 在使用智能鎖前，請詳細閱讀並理解所有說明，因未遵守說明而造成的損壞不在保固範圍內。
- ◆ 建議使用製造商指定的附件/配件。
- ◆ 請勿強行拆卸本產品，以免觸發警報或損壞產品。
- ◆ 請勿用尖銳物品刮擦指紋辨識器，否則可能造成永久性損壞。
- ◆ 請勿將產品暴露在漏水、濺水、雨淋及日曬環境下。
- ◆ 請勿將產品接觸腐蝕性物質，以免破壞外殼保護層。
- ◆ 請勿在把手上懸掛物件，以免影響門鎖的正常使用。
- ◆ 清潔本產品，請用軟布及清水擦拭外部，請勿自行拆卸內部產品清潔。
- ◆ 請勿在設定操作時拆卸電池。
- ◆ 請您選擇專業人員安裝門鎖，並按照本公司提供的安裝標準進行操作，切勿私自拆裝門鎖，並保護好相關固封標誌，如因以上因素造成產品損壞，不在保固範圍內。
- ◆ 門鎖安裝調試完成後，請在第一時間內修改出廠設定的出廠管理密碼，並妥善保管好機械鑰匙，不要輕易洩露密碼信息。
- ◆ 門鎖觸發低電量警報後，請及時更換掉全部電池，並確保電池正負極安裝正確，若因正負極未安裝正確造成產品損壞，不在保固範圍內。

警告

- ◆ 不要將電池靠近火源，以免發生爆炸。
- ◆ 請勿使用不符合安全規定的應急電源給產品供電。
- ◆ 請勿用金屬物將電池引線的兩極連接，以免短路引起爆炸。
- ◆ 確保由飛利浦授權的服務中心或專業的維修人員進行更換維修。
- ◆ 請勿使用由其它製造商生產的，或未經飛利浦特別推薦的附件或部件，如果使用此類附件和部件，不在保固範圍內。
- ◆ 如因第三方因素及人為因素造成產品故障或損壞 (ex:電池漏液)不在保固範圍內。

舊產品和舊電池處理

- ◆ 請自行了解當地的電子產品分類收集系統，並遵守當地規定，不要將舊產品丟棄到一般垃圾中。
- ◆ 涉及電池，該電池不可與普通生活垃圾一起處理。
- ◆ 請自行了解當地關於分類收集電池的規定，正確棄置電池有助於避免對環境和人類健康造成負面影響。

保固期間

- ◆ 保固三年。需經由現場專業原廠安裝技師判斷為機器瑕疵、自然損壞、非第三方因素、無人為因素、外界因素及天災天氣影響。如為故障狀況：第一年更換新機，第二及三年更換整新機。
- ◆ 保固商品僅限台灣原廠授權產品，平行輸入、水貨販售產品不在保固範圍內。

2 安裝您的智能鎖

產品清單

本產品清單僅供參考，一切以實物包裝內容為準。

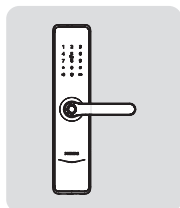

① 外面板含矽膠墊

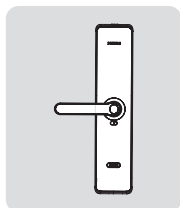

② 內面板含矽膠墊

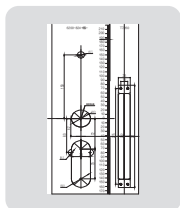

③ 開孔圖紙

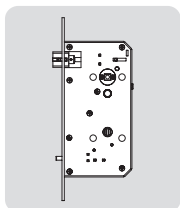

④ 鎖體

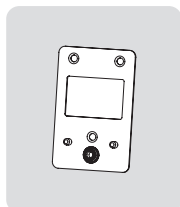

⑤ 固定板



⑥ 用戶手冊



⑦ 保養卡



⑧ 合格證

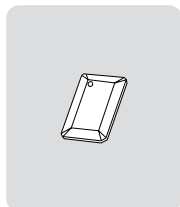

⑨ 智能門卡 × 2

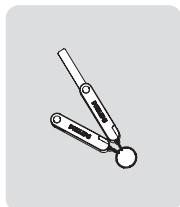

⑩ 機械鑰匙 × 2



⑪ 電池

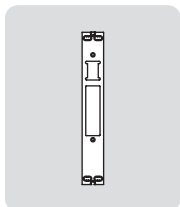

⑫ 鎖口片

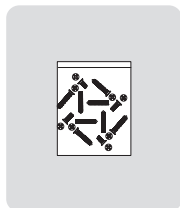

⑬ 安裝配件包

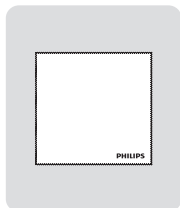

⑭ 除塵布

安裝立體裝配圖

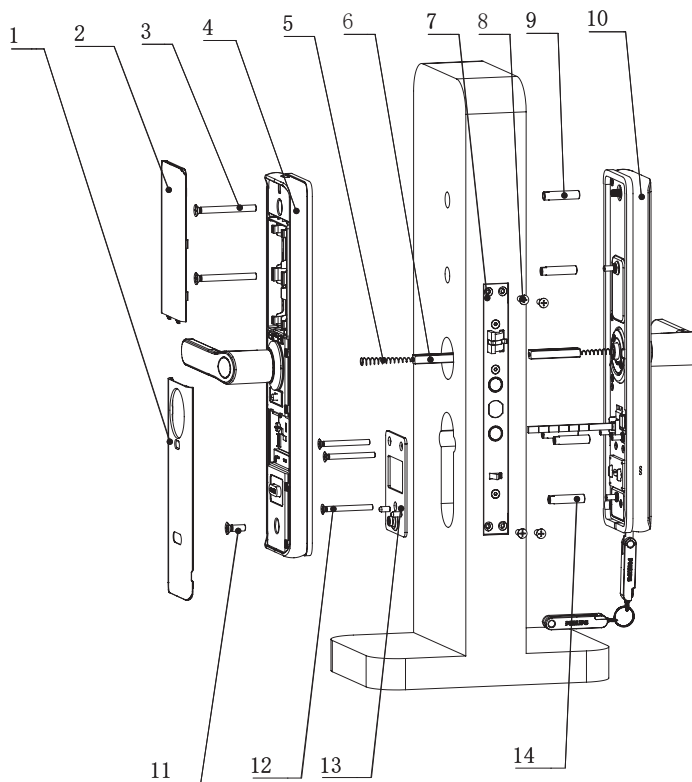

1. 內面板組件×1

2. 電池蓋×1

3. M6沉頭螺絲×2

4. 內面板×1

5. 彈簧×2

6. 方軸×2

7. 鎖體×1

8. 鎖體固定螺絲×4

9. M6雙通螺絲管×2

10. 外面板×1

11. M6短頭螺絲×1

12. M5沉頭螺絲×3

13. 固定板×1

14. M5雙通螺絲管×3

安裝前須知

第一步 | 確定開門方向

本智能鎖產品適用於左外拉、右外拉、左內推和右內推四種開向的門。

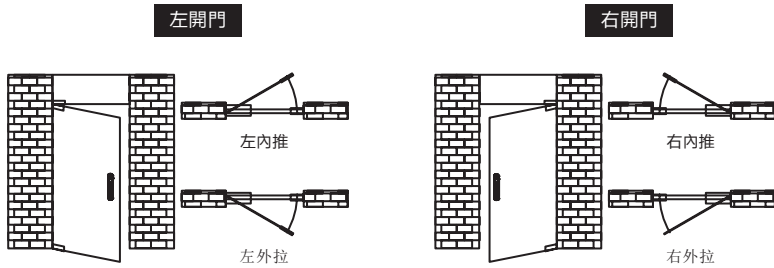

第二步 | 把手換向

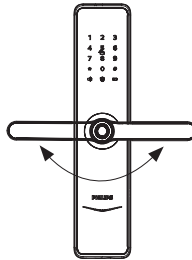
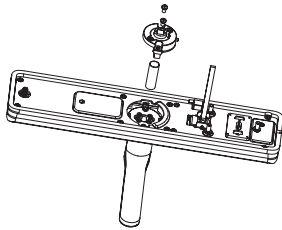

1 將面板向上的2個換向螺絲、換向組件和把手護套取出。

2 直接旋轉把手180°。

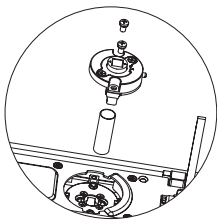

3 將2個十字槽換向螺絲鎖回去。

第三步 | 斜舌換向

改變斜舌方向來適應內外開門方向，斜舌斜面朝門外即內開，斜舌斜面朝門內即外開。

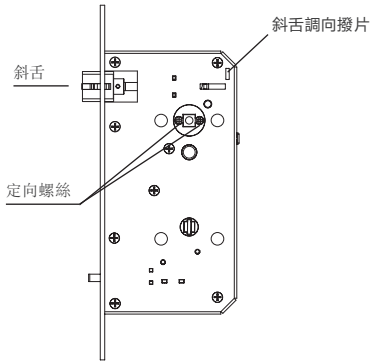

- ① 將“斜舌調向撥片”上推至頂；
- ② 按進斜舌並轉動180度，再拉出斜舌；
- ③ 再將“斜舌調向撥片”下推至底；
- ④ 根據內外開門需求，更改定向螺絲方向。

⚠ 注意

定向螺絲一定要裝在門的內側，即哪面裝定向螺絲，哪面必須是內面板。

⚠ 注意

1. 請根據門的厚度選擇不同規格的配件包。
2. 默認出廠配置的配件包適用38-60mm的門厚，如果是其他規格的門請聯繫我們。

安裝步驟

以下安裝步驟，適用於右開門。如果是左開門，請仔細閱讀[安裝前須知]，並完成相關換向調節。

- 1 根據開孔模板在門上開好孔，將鎖體放入門框內。
- 2 扭緊鎖體上的四顆固定螺絲。

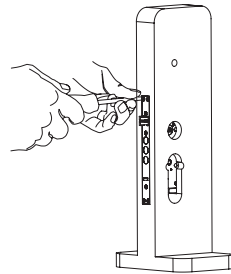
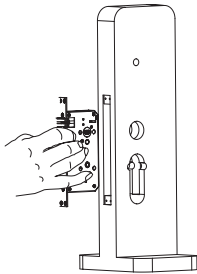

⚠ 注意

安裝時主鎖舌不能彈出。

- 3 在外面板上裝上雙通螺絲管，手柄孔中放上彈簧和方軸。

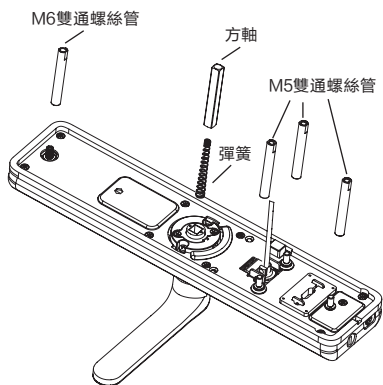

- 4 將連接線穿過鎖體中的過線口。外面板上的機械鑰匙撥片與方軸對準鎖體上的兩個轉動口插入，使外面板緊貼門外側。

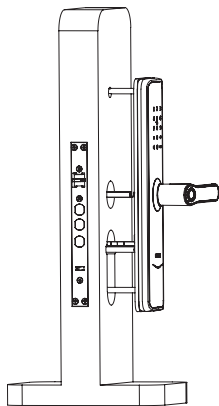

注意

根據門的厚度適度裁剪機械鑰匙撥片，選擇適當長度的方軸和連接螺管，固定螺管。

- 5 將固定板緊貼門內側，用三顆M5沉頭螺絲固定緊。

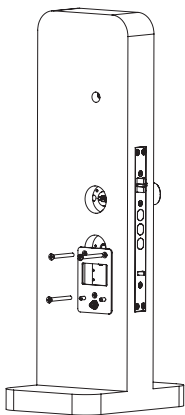

- 6 在內面板上依次放入彈簧和方軸。

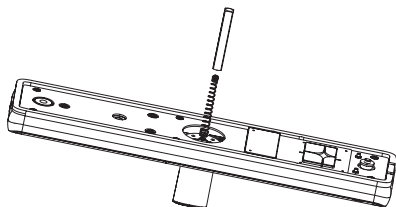

- 7 將外面板連接線及電機線插入內面板相應的插座中，再將方軸對準鎖體上的轉動口插入，內面板緊貼門內面。扭緊兩顆 M6 沉頭螺絲。

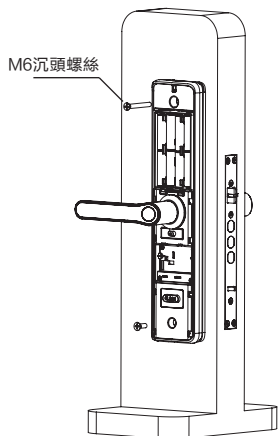

注意

請務必將多出的連接線藏於門孔內。

- 8 裝上電池，蓋上電池盒蓋和內面板下蓋，智能鎖安裝成功。

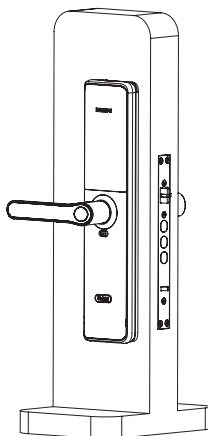

注意

側扣板組件安裝好之後，請測試一下開關門是否順暢。

- 9 擰動內外把手、機械鑰匙，檢查各零件是否連接完好。

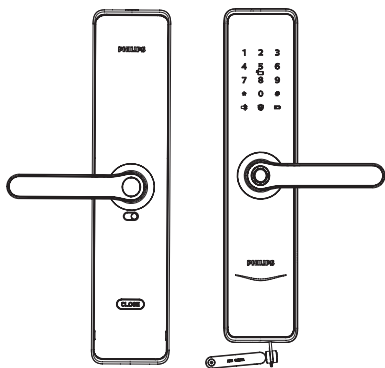

3 了解您的智能鎖

本產品清單僅供參考，一切以實物包裝內容為準。

外面板

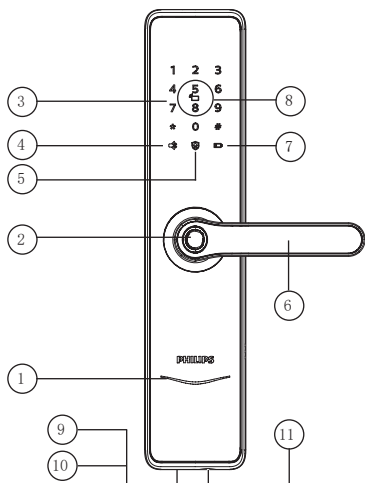

①	門鎖狀態指示燈
②	指紋器
③	數字鍵盤區
④	靜音按鍵
⑤	外出模式鍵
⑥	推拉手柄
⑦	低電量提示燈
⑧	卡片識別區
⑨	重置鍵
⑩	機械鑰匙孔
⑪	緊急電源接口

內面板

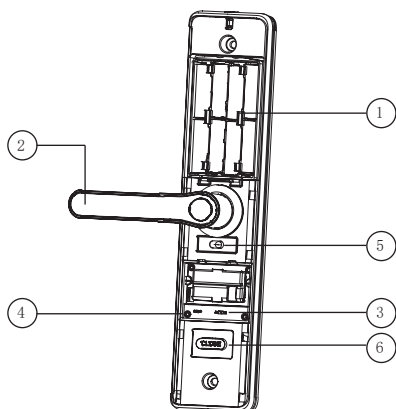

①	電池盒
②	把手
③	自動 / 手動模式撥動開關
④	恢復出廠設定鍵
⑤	防貓眼開關
⑥	【CLOSE】鍵

4 設置您的智能鎖

設置前須知

◆智能鎖的系統模式分為一般模式與雙重驗證模式。

一般模式 任意已經登記的開門方式開門

雙重驗證模式 密碼+卡+指紋任意兩種組合方式開門

◆用戶編號

當您需要刪除單個用戶時，您可以依據其編號，在系統中直接刪除，無需全部刪除。您可以將用戶資料填入此編號表，方便您管理和查看：

編號	姓名	指紋	密碼	卡片
00				
01				
02				
03				
04				
05				
06				
07				
08				
09				

◆圖標注釋



▲注意

1. 進入選單操作流程時，如需返回上一層選單，請按【*】鍵。
2. 默認初始密碼為12345678。

進入管理模式

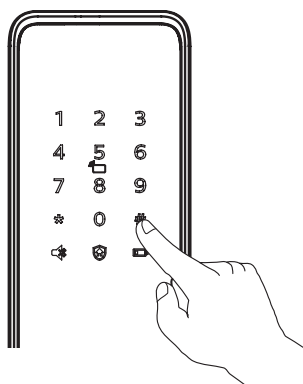

點亮螢幕後，在未輸入其他數字的情況下按【#】號鍵，輸入管理密碼後，按【#】確認，即可進入管理模式。

修改管理密碼



按下【#】號鍵，輸入管理密碼後，按【#】確認。

1

按【1】選擇修改管理密碼。



輸入新的管理密碼，按【#】確認，再次輸入管理密碼，按【#】確認。在語音提示設置成功後，按【*】鍵返回上層選單直至退出管理模式。

添加用戶

添加用戶密碼



按下【#】號鍵，輸入管理密碼後，按【#】確認。

2 1

按【2】進入用戶添加，再按【1】進入添加用戶密碼，系統自動編號並進行語音播報。



輸入6-12位用戶密碼，按【#】確認；再次輸入用戶密碼，按【#】確認。語音提示添加成功後，按【*】返回上層選單直至退出管理模式。

添加一次性用戶密碼



按下【#】號鍵，輸入管理密碼後，按【#】確認。

2 2

按【2】進入用戶設置，再按【2】進入添加一次性用戶密碼。



輸入6-12位用戶密碼，按【#】確認；再次輸入用戶密碼，按【#】確認。語音提示添加成功後，按【*】返回上層選單直至退出管理模式。

添加用戶指紋



按下【#】號鍵，輸入管理密碼後，按【#】確認。



按【2】進入用戶添加，再按【3】進入添加用戶指紋，系統自動編號並進行語音播報。



將手指按壓在指紋器上，待聽到語音提示「請拿開手指，再放一次」時，拿開手指重新放回指紋辨識器上。多次反覆，在語音提示添加成功後，按【*】返回上層選單直至退出管理模式。

添加用戶卡片



按下【#】號鍵，輸入管理密碼後，按【#】確認。



按【2】進入用戶添加，再按【4】進入添加用戶卡片，系統自動編號並進行語音播報。



將卡片靠近卡片識別區，直到「嘟」聲響。語音提示添加成功後，按【*】返回上層選單直至退出管理模式。

刪除用戶

刪除單個用戶密碼



按下【#】鍵，輸入管理密碼後，按【#】確認。



按【3】進入刪除用戶，再按【1】進入刪除用戶密碼，再按【1】進入刪除單個用戶密碼。



輸入需要刪除密碼的2位數【用戶編號】（編號範圍：00~09），按【#】確認。語音提示刪除成功後，按【*】返回上層選單直至退出管理模式。

刪除全部用戶密碼



按下【#】號鍵，輸入管理密碼後，按【#】確認。



按【3】進入刪除用戶，再按【1】進入刪除用戶密碼，再按【2】刪除所有密碼用戶。語音提示成功後，按【*】返回上層選單直至退出管理模式。

刪除一次性用戶密碼



按下【#】號鍵，輸入管理密碼後，按【#】確認。



按【3】進入刪除用戶，再按【2】進入刪除一次性用戶密碼。



語音提示刪除成功後，按【*】返回上層選單直至退出管理模式。

刪除單個用戶指紋



按下【#】鍵，輸入管理密碼後，按【#】確認。



按【3】進入刪除用戶，再按【3】進入刪除用戶指紋，按【1】進入刪除單個用戶指紋。



輸入需要刪除指紋資訊的2位數【用戶編號】（編號範圍：00~99），按【#】確認，按【*】返回上層選單直至退出管理模式。

刪除全部用戶指紋



按下【#】鍵，輸入管理密碼後，按【#】確認。



按【3】進入刪除用戶，再按【3】進入刪除用戶指紋，按【2】刪除所有指紋用戶。語音提示成功後按【*】返回上層選單直至退出管理模式。

刪除單個用戶卡片



按下【#】鍵，輸入管理密碼後，按【#】確認。



按【3】進入刪除用戶，再按【4】進入刪除用戶卡片，按【1】進入刪除單個用戶卡片。按【*】返回上層選單直至退出管理模式。

刪除全部用戶卡片



按下【#】鍵，輸入管理密碼後，按【#】確認。



按【3】進入刪除用戶，再按【4】進入刪除用戶卡片，再按【2】刪除所有用戶卡片。語音提示成功後按【*】返回上層選單直至退出管理模式。

系統數據初始化

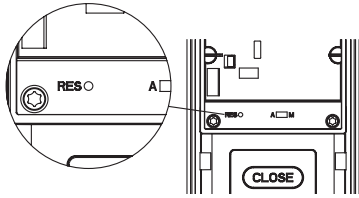

打開電池蓋，拿尖銳物體雙擊【Res】鍵，聽到語音恢復出廠設置後鬆開，刪除所有用戶資訊。

系統設定

語言設定



按下【#】鍵，輸入管理密碼後，按【#】確認。



按【4】進入系統設置，再按【1】進入語言設置。



選擇您需要的語言：中文，請按【1】；英文，請按【2】。語音提示設置成功後，按【*】返回上層選單直至退出管理模式。

▲ 注意

默認語言為英文。

音量設定



按下【#】鍵，輸入管理密碼後，按【#】確認。



按【4】進入系統設置，再按【2】進入音量設置。



選擇您需要的音量：高音量請按【1】；低音量請按【2】；靜音模式請按【3】。語音模式設置成功後，按【*】返回上層選單直至退出管理模式。

▲ 注意

默認音量為高音量。

切換為雙重驗證模式



按下【#】鍵，輸入管理密碼後，按【#】確認。



按【4】進入系統設置，再按【3】進入驗證方式組合。



單個驗證方式請按【1】，雙重驗證方式請按【2】，語音提示設置成功後按【*】返回上層選單直至退出管理模式。

擴展功能



按下【#】鍵，輸入管理密碼後，按【#】確認。

5

按【5】進入擴展功能。

1 或 2

加入網路，請按【1】；退出網路，請按【2】。
擴展功能設置前，請下載並打開手機APP【飛利浦智能鎖】。

▲ 注意

默認語言為中文。

系統查詢

防偽碼查詢



按下【#】鍵，輸入管理密碼後，按【#】確認。

6 1

按【6】進入系統查詢，再按【1】進行防偽碼查詢，系統自動播報產品序列號。

▲ 注意

系統查詢快捷方式，直接輸入400#開啟系統查詢。

關於本機查詢



按下【#】鍵，輸入管理密碼後，按【#】確認。

6 2

按【6】進入系統查詢，再按【2】系統軟體版本查詢，系統自動播報軟體版本。

▲ 注意

本機查詢快捷方式114#開啟本機查詢。

藍牙設置



按下【#】鍵，輸入管理密碼後，按【#】確認。

7

按【7】進入藍牙設置選單。

3 *

關閉藍牙請按【3】。語音提示設置成功後，按【*】返回上層選單直至退出管理模式。

▲ 注意

1. 藍牙開關快捷方式，直接輸入403#開啟藍牙模組，404#關閉藍牙模組。
2. 在使用新版APP綁定門鎖時，可直接按照APP上「添加設備」的相關流程進行綁定，不再需要於門鎖端按鍵配合綁定。

5 使用您的智能鎖

室外 / 室內開鎖

室外開鎖

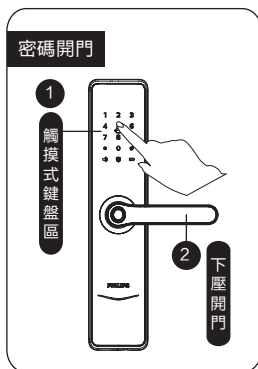

① 觸摸數字鍵區域，點亮數字鍵。直接輸入已經添加的密碼，按【#】號鍵確認；

② 語音提示“已開門”後，推動或拉動手柄開門。

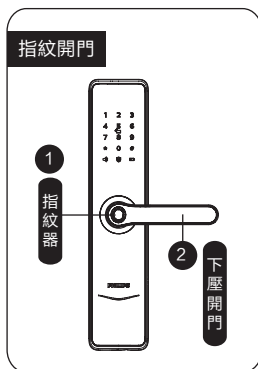

① 將已經添加指紋的手指以正確的方式放在指紋辨識器上；

② 語音提示“已開門”後，推動或拉動手柄開門。

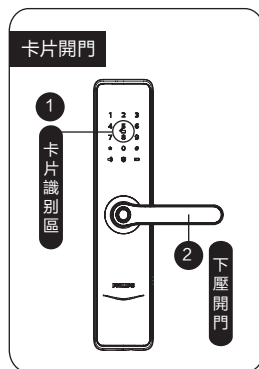

① 將已經添加的卡片以正確的方式放在卡片識別區；

② 語音提示“已開門”後，推動或拉動手柄開門。

室內開鎖

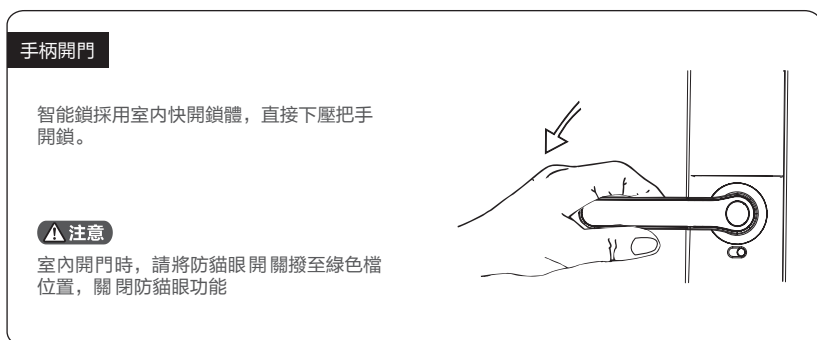

室外 / 室內上鎖

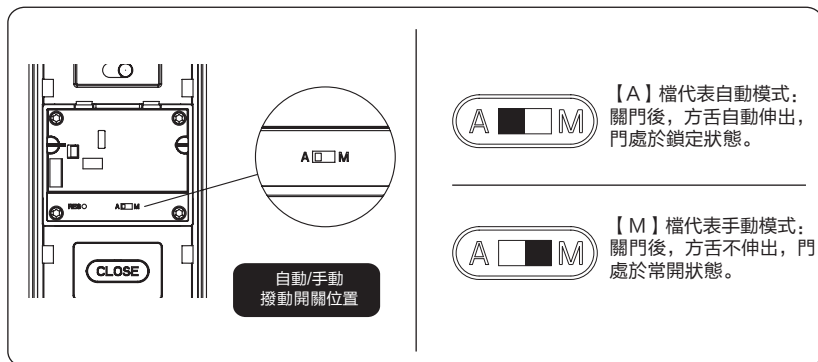

室外上鎖



當門鎖處於自動模式下，關門後方舌自動伸出上鎖，語音提示已關門。



當門鎖處於手動模式下，關門後方舌不伸出。需要驗證用戶指紋或密碼或卡片，才會伸出方舌上鎖。上鎖成功後，語音提示已關門。在手動模式下，關門後，喚醒前面板接觸上鎖直接開門。

室內上鎖



當門鎖處於自動模式下，關門後方舌自動伸出上鎖，語音提示已關門。



當門鎖處於手動模式下，關門後方舌不伸出。需要在一秒內雙擊開/關門鍵【CLOSE】鍵後，才會伸出方舌上鎖。上鎖成功後，語音提示已關門。



室內反鎖

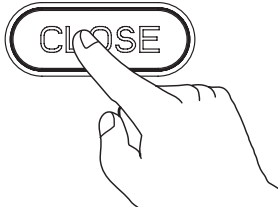

門上鎖後，長按開/關門按鍵【CLOSE】，該鍵閃爍1次紅燈，語音提示已反鎖。

⚠ 注意

門鎖在處於反鎖狀態下，外面板功能鎖定。手動喚醒系統時，鍵盤區域會顯示15937 (X)，並語音提示已反鎖，表示已經啟動反鎖。反鎖狀態下，外門板無法進行操作，室外需要輸入管理密碼或機械鑰匙開啟，才能解除反鎖。

機械鑰匙緊急開鎖

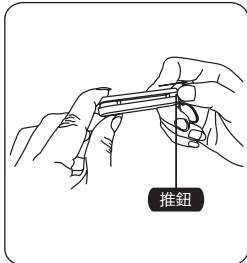

① 剪開鑰匙盒，取出機械鑰匙，推開推鈕，劃開鑰匙。

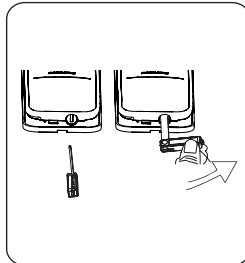

② 把機械鑰匙插入鎖孔，鑰匙套與鑰匙成垂直90°，鑰匙套向把手方向旋轉90°，直至靠近門面。

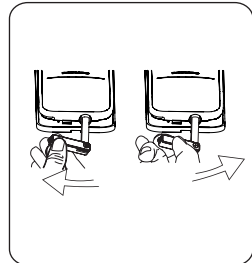

③ 將鑰匙套向下旋轉180°，使鑰匙套平行於水平面。向把手方向水平旋轉鑰匙套，即可開鎖。

⚠ 注意

建議日常不要使用機械鑰匙。當電池電量耗盡、忘記密碼或系統無法正常運作等緊急情況下再採用機械鑰匙開鎖。

6 其他功能

防貓眼功能，內部鎖定手柄

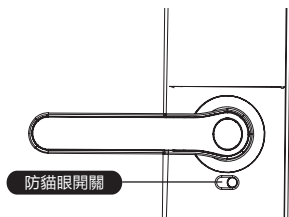

功能：
開啟此功能，可以從內部鎖定手柄，室內不能開啟門鎖。

使用：
(1) 防貓眼功能開啟：將防貓眼開關撥至紅色檔位置。
(2) 防貓眼功能關閉：將防貓眼開關撥至綠色檔位置。

外出模式(布防功能)

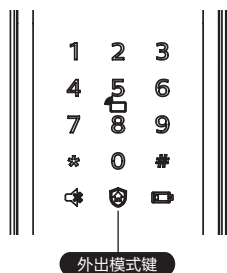

功能：
門鎖一旦從室內開啟，將觸發警報。

使用：門成功上鎖後，長按外出模式鍵2秒，即可進入外出模式。

注意
外出模式不影響室外正常開啟。

一鍵靜音功能

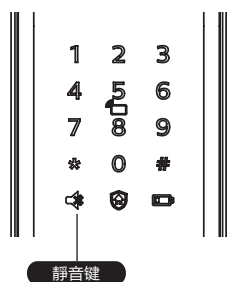

功能：

可一鍵啟用靜音模式，開門時關閉語音提示，適用於不打擾家人休息的場合。

使用：

(1) 語音切換為靜音：系統喚醒情況下，長按【靜音鍵】2秒，進入一次性靜音模式，呈現綠色燈光。

(2) 靜音切換為語音：系統喚醒情況下，長按【靜音鍵】2秒，恢復系統語音模式，呈現白色燈光。

恢復出廠設定，一鍵回到初始狀態

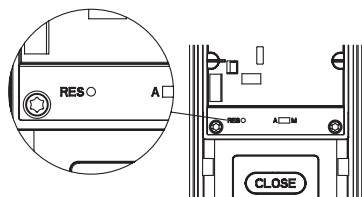

功能：

清空所有用戶資訊，恢復到出廠狀態。

使用：

拿尖銳物體雙擊恢復出廠設置鍵【RES】鍵，門鎖系統內的所有資訊將被清空，恢復到出廠設置狀態。

注意

藍牙設定不能回復出廠設置。

7 指示燈說明

門鎖狀態提示燈

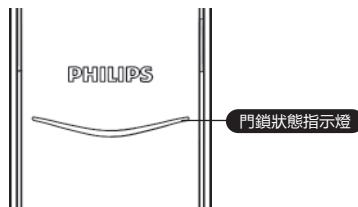

藍色：當系統喚醒時，門鎖狀態提示燈呈現藍色，表示您可以進行門鎖操作；
綠色：當門鎖成功開鎖後，門鎖狀態提示燈呈現綠色，表示已開門；
紅色：當門鎖成功上鎖後，門鎖狀態提示燈呈現紅色，表示已關門。

低電量提示燈

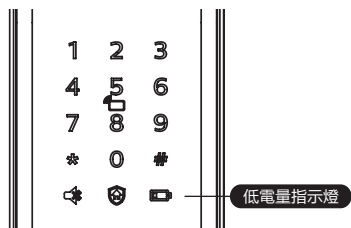

紅色：門鎖系統喚醒時，系統自動檢測電池電壓，當電池電壓過低時，低電量提示燈亮起，閃爍紅色燈光，開鎖時會有語音提示電量低，請更換電池。

外出模式(布防)提示燈

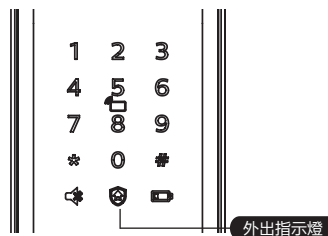

白色：
(1) 門鎖上鎖狀態下，外出指示燈單獨亮起，提示可啟用外出模式；
(2) 如已啟用外出模式，系統喚醒時，外出指示燈會亮起，提示門鎖在外出模式中。

靜音狀態提示燈

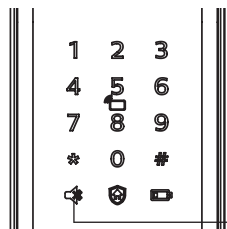

白色：表示靜音模式已關閉；
綠色：表示靜音模式已開啟。

室內反鎖提示燈

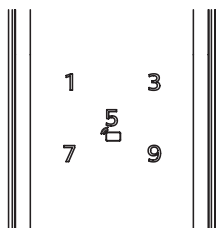

門鎖處於反鎖狀態下，外部電子功能鎖定。手動喚醒系統時，鍵盤區域會顯示 15937 (X)，並 語音提示已反鎖，表示已經啟動反鎖。

系統鎖定提示燈

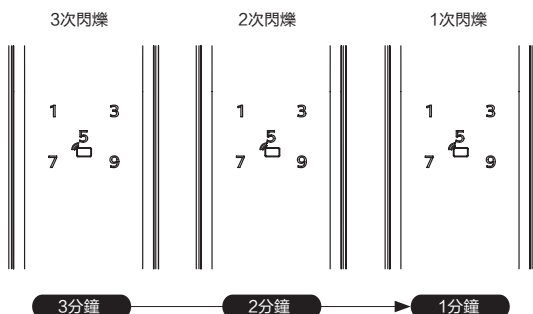

指紋或密碼或卡片任意一種驗證方式連續輸入5次錯誤後會將被鎖定3分鐘。

▲ 注意

觸摸喚醒面板並使用任何驗證解鎖時，才會出現提示。

開 / 關門按鍵【CLOSE】提示燈光



- (1) 紅色燈光並閃爍2下：表示門已上鎖成功；
- (2) 綠色燈光並閃爍2下：表示門已開鎖成功；
- (3) 紅燈閃爍1下：表示門鎖已反鎖成功。

8 故障排除

警報功能的種類與警報方式

外出模式，室內開啟警報

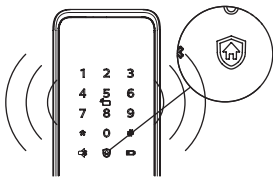

觸發機制：門鎖處於外出模式時，從室內開啟門鎖，將觸發警報。

警報方式：連續反覆警報聲。

關閉方式：任意一種驗證解鎖成功後結束警報。

低電量警報，提示您及時更換電池

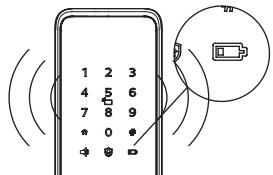

觸發機制：當系統喚醒後，將自動檢測電池電壓，當電池電壓不足時，發出警報，提示您及時更換電池。

警報方式：開鎖時語音提示電量低，請更換電池。

關閉方式：自動關閉。

防拆警報

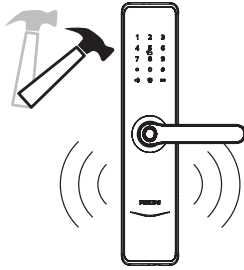

觸發機制1：門縫撬開後，感應鎖舌彈出。
警報方式：連續反覆警報。
關閉方式：自動關閉或密鑰驗證成功即關閉。

觸發機制2：外面板被撬開，沒有和門貼合好。
警報方式：連續反覆警報。
關閉方式：自動關閉、門外驗證解鎖成功後關閉，或門內正常開鎖成功後關閉。

鎖舌異常警報

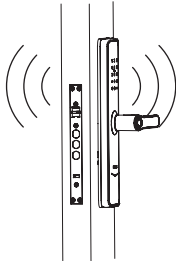

觸發機制：鎖舌動作異常，開鎖或關鎖失敗
警報方式：連續反覆警報
關閉方式：自動關閉

如何使用緊急電源

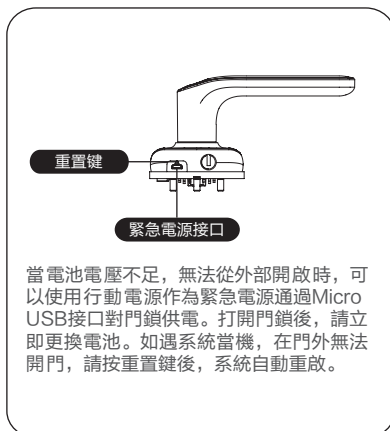

當電池電壓不足，無法從外部開啟時，可以使用行動電源作為緊急電源通過Micro USB接口對門鎖供電。打開門鎖後，請立即更換電池。如遇系統當機，在門外無法開門，請按重置鍵後，系統自動重啟。

如何更換電池



飛利浦智能鎖基礎工作電源為4顆3號鹼性電池。電池盒內設兩組工作電源，可安裝8顆電池，延長續航時間，減少更換電池次數。

電池盒位於內面板上端，向上推動電池蓋，即可取下電池。



Philips和Philips盾牌圖形是皇家飛利浦有限公司的註冊商標，經許可使用。
本產品由立傑數位有限公司-飛利浦智能鎖台灣總代理負責銷售，
中國深圳柯尼斯智能科技有限公司負責生產。