

PHILIPS

EasyKey

Alpha

推拉式智能門鎖

用戶手冊

User manual

☞ 編號: CCAN19LP0230T4



目錄

1 重要資訊	02	6 其他功能	18
安全		防貓眼功能	
警告		外出模式(布防功能)	
舊產品和舊電池的處理		一鍵靜音功能	
		恢復出廠設定	
2 安裝您的智能鎖	03	7 提示燈說明	20
產品清單		門鎖狀態提示燈	
安裝立體裝配圖		低電量提示燈	
安裝前須知		外出模式提示燈	
安裝步驟		靜音狀態提示燈	
		室內反鎖提示燈	
3 了解您的智能鎖	08	系統鎖定提示燈	
外面板		開 / 關門【CLOSE】鍵提示燈	
內面板			
4 設定您的智能鎖	09	8 故障排除	22
設定前需知		警報功能的種類與警報方式	
進入管理模式		如何使用緊急電源	
修改管理密碼		如何更換電池	
添加用戶			
刪除用戶			
系統設定			
擴展功能			
系統查詢			
藍牙設定			
5 使用您的智能鎖	15		
室外 / 室內開鎖			
室外 / 室內上鎖			
室內反鎖			
機械鑰匙緊急開鎖			

1 重要資訊

安全

- ◆ 在使用智能鎖前，請詳細閱讀並理解所有說明，因未遵守說明而造成的損壞不在保固範圍內。
- ◆ 建議使用製造商指定的附件/配件。
- ◆ 請勿強行拆卸本產品，以免觸發警報或損壞產品。
- ◆ 請勿用尖銳物品刮擦指紋辨識器，否則可能造成永久性損壞。
- ◆ 請勿將產品暴露在漏水、濺水、雨淋及日曬環境下。
- ◆ 請勿將產品接觸腐蝕性物質，以免破壞外殼保護層。
- ◆ 請勿在把手上懸掛物件，以免影響門鎖的正常使用。
- ◆ 清潔本產品，請用軟布及清水擦拭外部，請勿自行拆卸內部產品清潔。
- ◆ 請勿在設定操作時拆卸電池。
- ◆ 請您選擇專業人員安裝門鎖，並按照本公司提供的安裝標準進行操作，切勿私自拆裝門鎖，並保護好相關固封標誌，如因以上因素造成產品損壞，不在保固範圍內。
- ◆ 門鎖安裝調試完成後，請在第一時間內修改出廠設定的出廠管理密碼，並妥善保管好機械鑰匙，不要輕易洩露密碼信息。
- ◆ 門鎖觸發低電量警報後，請及時更換掉全部電池，並確保電池正負極安裝正確，若因正負極未安裝正確造成產品損壞，不在保固範圍內。

警告

- ◆ 不要將電池靠近火源，以免發生爆炸。
- ◆ 請勿使用不符合安全規定的應急電源給產品供電。
- ◆ 請勿用金屬物將電池引線的兩極連接，以免短路引起爆炸。
- ◆ 確保由飛利浦授權的服務中心或專業的維修人員進行更換維修。
- ◆ 請勿使用由其它製造商生產的，或未經飛利浦特別推薦的附件或部件，如果使用此類附件和部件，不在保固範圍內。
- ◆ 如因第三方因素及人為因素造成產品故障或損壞 (ex:電池漏液)不在保固範圍內。

舊產品和舊電池處理

- ◆ 請自行了解當地的電子產品分類收集系統，並遵守當地規定，不要將舊產品丟棄到一般垃圾中。
- ◆ 涉及電池，該電池不可與普通生活垃圾一起處理。
- ◆ 請自行了解當地關於分類收集電池的規定，正確棄置電池有助於避免對環境和人類健康造成負面影響。

保固期間

- ◆ 保固三年。需經由現場專業原廠安裝技師判斷為機器瑕疵、自然損壞、非第三方因素、無人為因素、外界因素及天災天氣影響。如為故障狀況：第一年更換新機，第二及三年更換整新機。
- ◆ 保固商品僅限台灣原廠授權產品，平行輸入、水貨販售產品不在保固範圍內。

2 安裝您的智能鎖

產品清單

本產品清單僅供參考，一切以實物包裝內容為準。

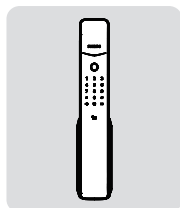

1. 外面板含矽膠墊

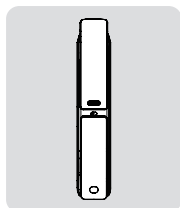

2. 內面板含矽膠墊

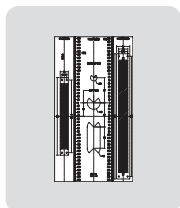

3. 開孔圖紙

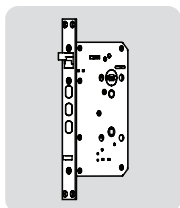

4. 鎖體

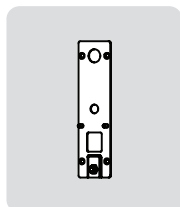

5. 固定板



6. 用戶手冊



7. 合格證

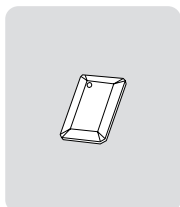

8. 智能門卡 × 2

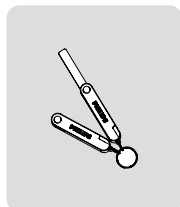

9. 機械鑰匙 × 2



10. 電池

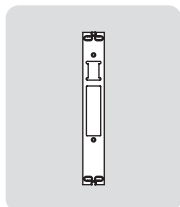

11. 受口片

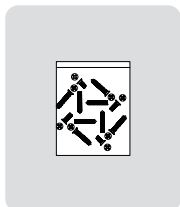

12. 安裝配件包

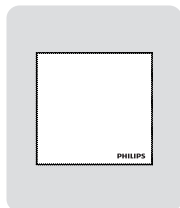

13. 除塵布

安裝立體裝配圖

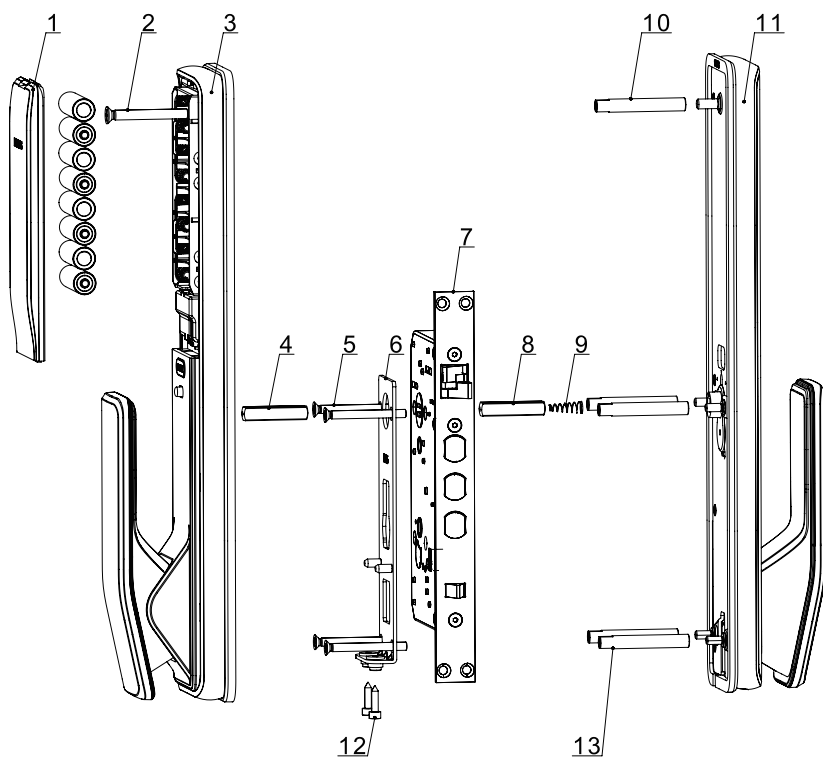

1. 電池蓋×1

2. M6內六角螺絲×1

3. 內面板組件×1

4. 40方棒×1

5. M5內六角螺絲×4

6. 固定板×1

7. 鎖體×1

8. 35方棒×1

9. 彈簧×2

10. M6螺絲柱×1

11. 外面板組件×1

12. M4內六角螺絲×2

13. M5螺絲柱×1

安裝前須知

第一步 | 確定開門方向

本智能鎖產品適用於左外拉、右外拉、左內推和右內推四種開向的門。

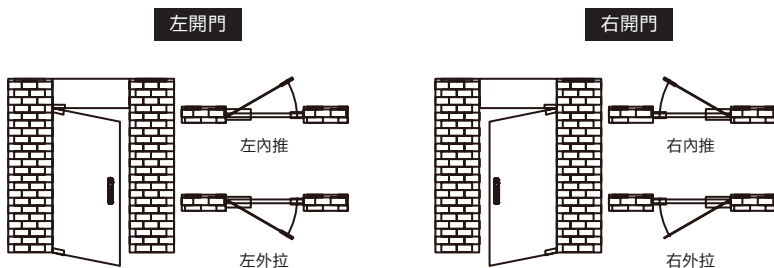

第二步 | 推拉換向

請根據上述確定的開門方向，將螺絲安裝在相應位置上（內面板參考如下）。

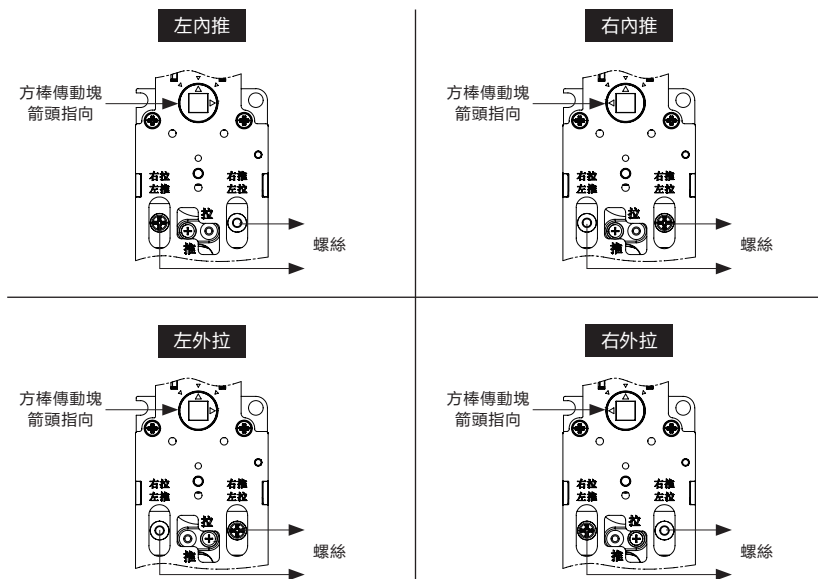

⚠ 注意

1. 請根據門的厚度選擇不同規格的配件包。
2. 默認出廠配置的配件包運用38-60mm的門厚，如果是其他規格的門請聯繫我們。

安裝步驟

以下安裝步驟，適用於右開門。如果是左開門，請仔細閱讀[安裝前須知]，並完成相關換向調節。

- 1 根據開孔模板在門上開好孔，將鎖體放入門框內，並旋緊鎖體上的四顆固定螺絲。

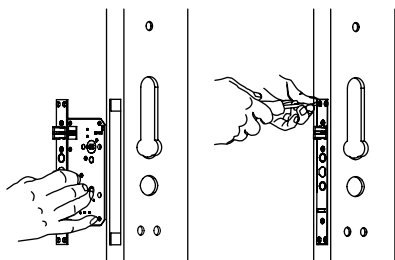

⚠ 注意

安裝時主鎖舌不能彈出。

- 2 在外面板上裝上螺絲柱，手柄孔中放上彈簧和方軸。

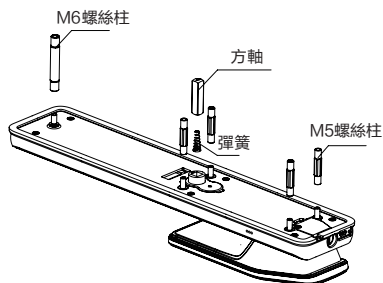

⚠ 注意

請根據門的厚度選擇適當長度的方棒和螺絲柱。

- 3 將連接線穿過門上方的過線口。外面板上的方棒對準鎖體上的轉動口插入，使外面板緊貼門外側。

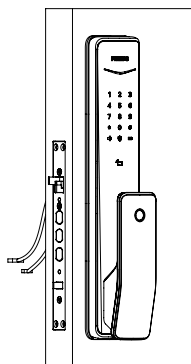

- 4 將固定板緊貼門內面，用4根M5內六角螺絲固定緊。

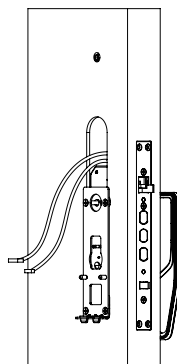

- 5 在內面板上依次放入彈簧和方棒。

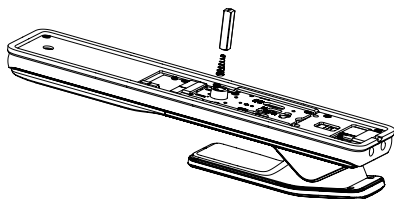

- 6 將外面板連接線及電機線插入內面板相應的插座中，再將內面板上的方棒對準鎖體上的轉動口插入，內面板緊貼門內面。扭緊兩顆M6內六角螺絲。

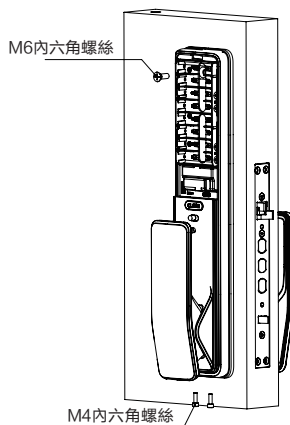

注意

請務必將多出的連接線藏於門孔內。

- 7 裝上電池，蓋上電池蓋，堵上膠塞孔，裝上側扣板組件之後智能鎖安裝完成。

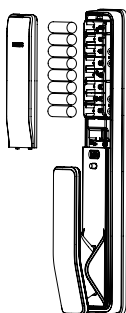

- 8 推拉內外手柄、防貓眼開關、機械鑰匙，檢查各部件是否連接完好。



注意

側扣板組件安裝好之後，請測試一下開關門是否順暢。

3 了解您的智能鎖

本產品清單僅供參考，一切以實物包裝內容為準。

外面板

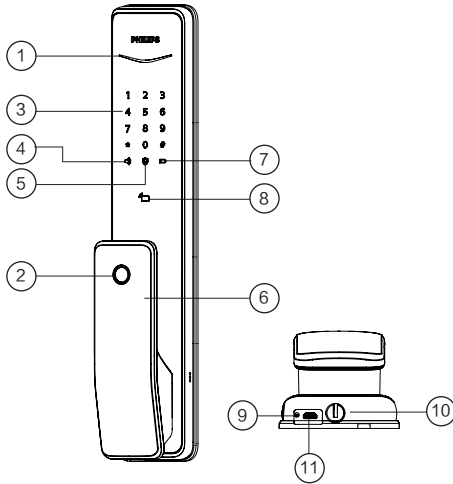

①	門鎖狀態指示燈
②	指紋器
③	數字鍵盤區
④	靜音按鍵
⑤	外出模式鍵
⑥	推拉手柄
⑦	低電量提示燈
⑧	卡片識別區
⑨	重置鍵
⑩	機械鑰匙孔
⑪	緊急電源接口

內面板

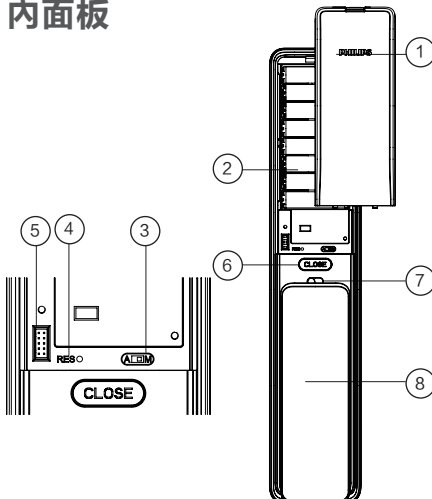

①	電池蓋
②	電池盒
③	自動 / 手動模式撥動開關
④	恢復出廠設置鍵
⑤	網路通訊模組接口
⑥	【CLOSE】鍵
⑦	防貓眼開關
⑧	推拉手柄

4 設定您的智能鎖

設定前須知

◆智能鎖的系統模式分為一般模式與雙重驗證模式。

一般模式 任意已經登記的開門方式開門

雙重驗證模式 密碼+卡+指紋任意兩種組合方式開門

◆用戶編號

當您需要刪除單個用戶時，您可以依據其編號，在系統中直接刪除，無需全部刪除。您可以將用戶資料填入此編號表，方便您管理和查看：

編號	姓名	指紋	密碼	卡片
00				
01				
02				
03				
04				
05				
06				
07				
08				
09				

◆圖標注釋



▲注意

1. 進入選單操作流程時，如需返回上一層選單，請按【*】鍵。
2. 默認初始密碼為12345678。

進入管理模式

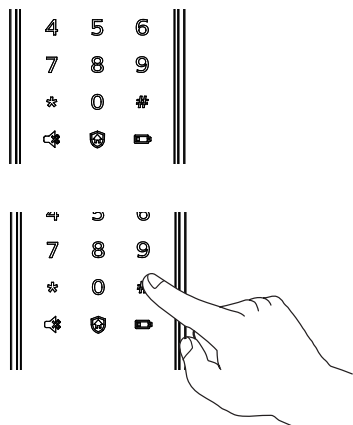

點亮螢幕後，在未輸入其他數字的情況下按【#】號鍵，輸入管理密碼後，按【#】確認，即可進入管理模式。

修改管理密碼



按下【#】號鍵，輸入管理密碼後，按【#】確認。

1

按【1】選擇修改管理密碼。



輸入新的管理密碼，按【#】確認，再次輸入管理密碼，按【#】確認。在語音提示設置成功後，按【*】鍵返回上層選單直至退出管理模式。

添加用戶

添加用戶密碼



按下【#】號鍵，輸入管理密碼後，按【#】確認。

2 1

按【2】進入用戶添加，再按【1】進入添加用戶密碼，系統自動編號並進行語音播報。



輸入6-12位用戶密碼，按【#】確認；再次輸入用戶密碼，按【#】確認。語音提示添加成功後，按【*】返回上層選單直至退出管理模式。

添加一次性用戶密碼



按下【#】號鍵，輸入管理密碼後，按【#】確認。

2 2

按【2】進入用戶設置，再按【2】進入添加一次性用戶密碼。



輸入6-12位用戶密碼，按【#】確認；再次輸入用戶密碼，按【#】確認。語音提示添加成功後，按【*】返回上層選單直至退出管理模式。

添加用戶指紋



按下【#】號鍵，輸入管理密碼後，按【#】確認。



按【2】進入用戶添加，再按【3】進入添加用戶指紋，系統自動編號並進行語音播報。



將手指按壓在指紋器上，待聽到語音提示「請拿開手指，再放一次」時，拿開手指重新放回指紋辨識器上。多次反覆，在語音提示添加成功後，按【*】返回上層選單直至退出管理模式。

添加用戶卡片



按下【#】號鍵，輸入管理密碼後，按【#】確認。



按【2】進入用戶添加，再按【4】進入添加用戶卡片，系統自動編號並進行語音播報。



將卡片靠近卡片識別區，直到「嘟」聲響。語音提示添加成功後，按【*】返回上層選單直至退出管理模式。

刪除用戶

刪除單個用戶密碼



按下【#】鍵，輸入管理密碼後，按【#】確認。



按【3】進入刪除用戶，再按【1】進入刪除用戶密碼，再按【1】進入刪除單個用戶密碼。



輸入需要刪除密碼的2位數【用戶編號】（編號範圍：00~09），按【#】確認。語音提示刪除成功後，按【*】返回上層選單直至退出管理模式。

刪除全部用戶密碼



按下【#】號鍵，輸入管理密碼後，按【#】確認。



按【3】進入刪除用戶，再按【1】進入刪除用戶密碼，再按【2】刪除所有密碼用戶。語音提示成功後，按【*】返回上層選單直至退出管理模式。

刪除一次性用戶密碼



按下【#】號鍵，輸入管理密碼後，按【#】確認。



按【3】進入刪除用戶，再按【2】進入刪除一次性用戶密碼。



語音提示刪除成功後，按【*】返回上層選單直至退出管理模式。

刪除單個用戶指紋



按下【#】鍵，輸入管理密碼後，按【#】確認。



按【3】進入刪除用戶，再按【3】進入刪除用戶指紋，按【1】進入刪除單個用戶指紋。



輸入需要刪除指紋資訊的2位數【用戶編號】（編號範圍：00~99），按【#】確認，按【*】返回上層選單直至退出管理模式。

刪除全部用戶指紋



按下【#】鍵，輸入管理密碼後，按【#】確認。



按【3】進入刪除用戶，再按【3】進入刪除用戶指紋，按【2】刪除所有指紋用戶。語音提示成功後按【*】返回上層選單直至退出管理模式。

刪除單個用戶卡片



按下【#】鍵，輸入管理密碼後，按【#】確認。



按【3】進入刪除用戶，再按【4】進入刪除用戶卡片，按【1】進入刪除單個用戶卡片。按【*】返回上層選單直至退出管理模式。

刪除全部用戶卡片



按下【#】鍵，輸入管理密碼後，按【#】確認。



按【3】進入刪除用戶，再按【4】進入刪除用戶卡片，再按【2】刪除所有用戶卡片。語音提示成功後按【*】返回上層選單直至退出管理模式。

系統數據初始化

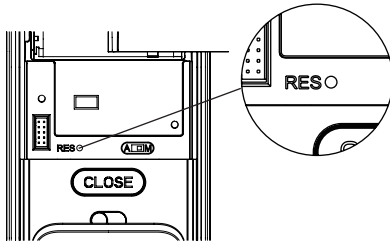

打開電池蓋，拿尖銳物體長按【Res】鍵，聽到語音恢復出廠設置後鬆開，刪除所有用戶資訊。

系統設定

語言設定



按下【#】鍵，輸入管理密碼後，按【#】確認。



按【4】進入系統設置，再按【1】進入語言設置。



選擇您需要的語言：中文，請按【1】；英文，請按【2】。語音提示設置成功後，按【*】返回上層選單直至退出管理模式。



注意
默認語言為英文。

音量設定



按下【#】鍵，輸入管理密碼後，按【#】確認。



按【4】進入系統設置，再按【2】進入音量設置。



選擇您需要的音量：高音量請按【1】；低音量請按【2】；靜音模式請按【3】。語音模式設置成功後，按【*】返回上層選單直至退出管理模式。



注意
默認音量為高音量。

切換為雙重驗證模式



按下【#】鍵，輸入管理密碼後，按【#】確認。



按【4】進入系統設置，再按【3】進入驗證方式組合。



單個驗證方式請按【1】，雙重驗證方式請按【2】，語音提示設置成功後按【*】返回上層選單直至退出管理模式。

擴展功能



按下【#】鍵，輸入管理密碼後，按【#】確認。

5

按【5】進入擴展功能。

1 或 2

加入網路，請按【1】；退出網路，請按【2】。
擴展功能設置前，請下載並打開手機APP【飛利浦智能鎖】。

⚠ 注意

默認語言為中文。

系統查詢

防偽碼查詢



按下【#】鍵，輸入管理密碼後，按【#】確認。

6 1

按【6】進入系統查詢，再按【1】進行防偽碼查詢，系統自動播報產品序列號。

⚠ 注意

系統查詢快捷方式，直接輸入400#開啟系統查詢。

關於本機查詢



按下【#】鍵，輸入管理密碼後，按【#】確認。

6 2

按【6】進入系統查詢，再按【2】系統軟體版本查詢，系統自動播報軟體版本。

⚠ 注意

本機查詢快捷方式114#開啟本機查詢。

藍牙設置



按下【#】鍵，輸入管理密碼後，按【#】確認。

7

按【7】進入藍牙設置選單。

3 *

關閉藍牙請按【3】。語音提示設置成功後，按【*】返回上層選單直至退出管理模式。

⚠ 注意

1. 藍牙開關快捷方式，直接輸入403#開啟藍牙模組，404#關閉藍牙模組。
2. 在使用新版APP綁定門鎖時，可直接按照APP上「添加設備」的相關流程進行綁定，不再需要於門鎖端按鍵配合綁定。

5 使用您的智能鎖

室外 / 室內開鎖

室外開鎖

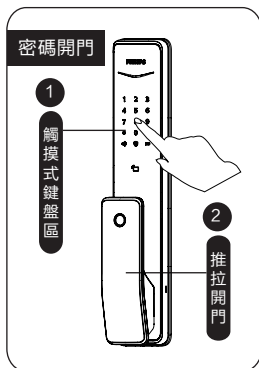

① 觸摸數字鍵區域，點亮數字鍵。直接輸入已經添加的密碼，按【#】號鍵確認；

② 語音提示“已開門”後，推動或拉動手柄開門。

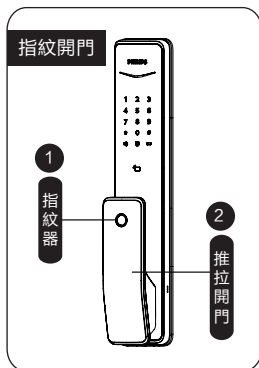

① 將已經添加指紋的手指以正確的方式放在指紋辨識器上；

② 語音提示“已開門”後，推動或拉動手柄開門。

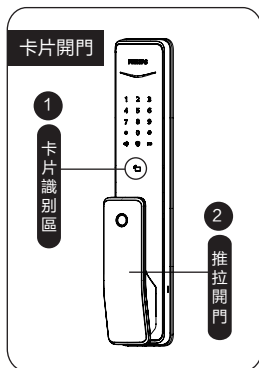

① 將已經添加的卡片以正確的方式放在卡片識別區；

② 語音提示“已開門”後，推動或拉動手柄開門。

室內開鎖

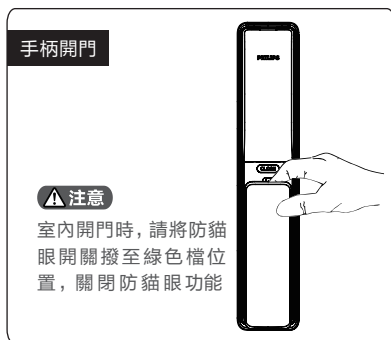

智能鎖採用室內快開鎖體，直接推動或拉動手柄開鎖。

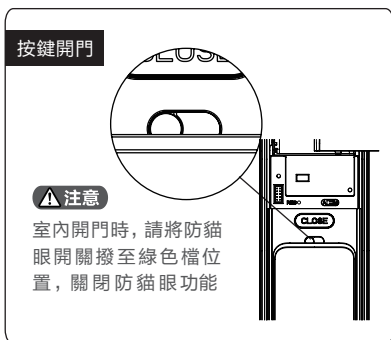

在一秒內雙擊開/關門按鍵【CLOSE】，再推動或拉動手柄開鎖。

室外 / 室內上鎖

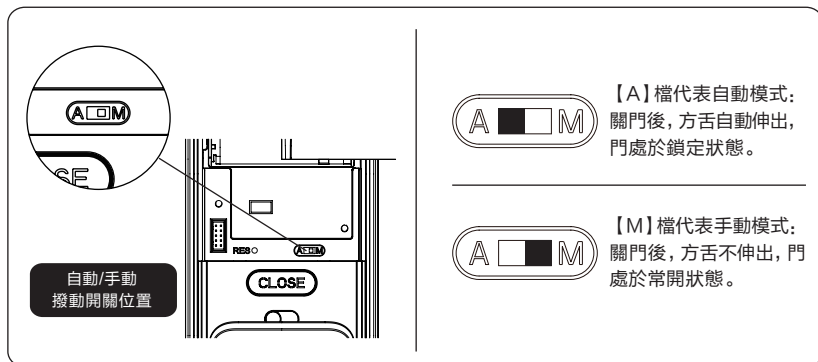

室外上鎖



當門鎖處於自動模式下，關門後方舌自動伸出上鎖，語音提示已關門。



當門鎖處於手動模式下，關門後方舌不伸出。需要驗證用戶指紋或密碼或卡片，才會伸出方舌上鎖。上鎖成功後，語音提示已關門。在手動模式下，關門後，喚醒前面板解除上鎖直接開門。

室內上鎖



當門鎖處於自動模式下，關門後方舌自動伸出上鎖，語音提示已關門。



當門鎖處於手動模式下，關門後方舌不伸出。需要在一秒內雙擊開/關門鍵【CLOSE】鍵後，才會伸出方舌上鎖。上鎖成功後，語音提示已關門。



室內反鎖

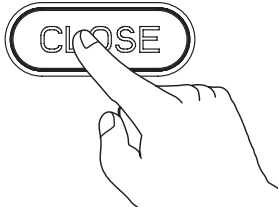

門上鎖後，長按開/關門按鍵【CLOSE】，該鍵閃爍1次紅燈，語音提示已反鎖。

⚠ 注意

門鎖在處於反鎖狀態下，外面板功能鎖定。手動喚醒系統時，鍵盤區域會顯示15937(X)，並語音提示已反鎖，表示已經啟動反鎖。反鎖狀態下，外門板無法進行操作，室外需要輸入管理密碼或機械鑰匙開啟，才能解除反鎖。

機械鑰匙緊急開鎖

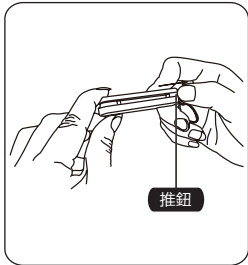

① 剪開鑰匙盒，取出機械鑰匙，推開推鈕，劃開鑰匙。

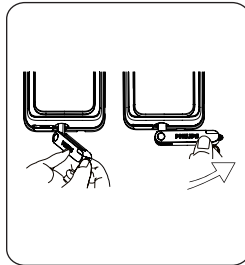

② 把機械鑰匙插入鎖孔，鑰匙套與鑰匙成垂直90°，鑰匙套向把手方向旋轉90°，直至靠近門面。

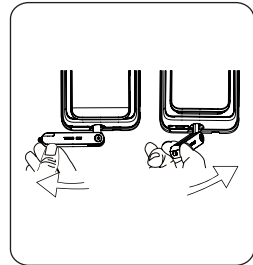

③ 將鑰匙套向下旋轉180°，使鑰匙套平行於水平面。向把手方向水平旋轉鑰匙套，即可開鎖。

⚠ 注意

建議日常不要使用機械鑰匙。當電池電量耗盡、忘記密碼或系統無法正常運作等緊急情況下再採用機械鑰匙開鎖。

6 其他功能

防貓眼功能，內部鎖定手柄

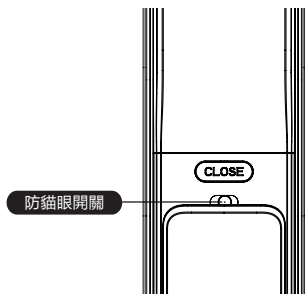

功能：

開啟此功能，可以從內部鎖定手柄，室內不能開啟門鎖。

使用：

(1) 防貓眼功能開啟：將防貓眼開關撥至紅色檔位置。

(2) 防貓眼功能關閉：將防貓眼開關撥至綠色檔位置。

外出模式(布防功能)

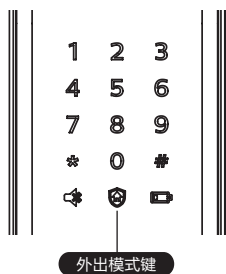

功能：

門鎖一旦從室內開啟，將觸發警報。

使用：

門成功上鎖後，長按外出模式鍵2秒，即可進入外出模式。

注意

外出模式不影響室外正常開啟。

一鍵靜音功能

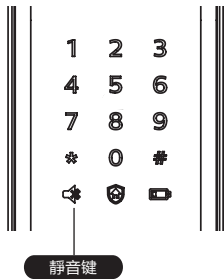

功能：

可一鍵啟用靜音模式，開門時關閉語音提示，適用於不打擾家人休息的場合。

使用：

(1) 語音切換為靜音：系統喚醒情況下，長按【靜音鍵】2秒，進入一次性靜音模式，呈現綠色燈光。

(2) 靜音切換為語音：系統喚醒情況下，長按【靜音鍵】2秒，恢復系統語音模式，呈現白色燈光。

恢復出廠設定，一鍵回到初始狀態

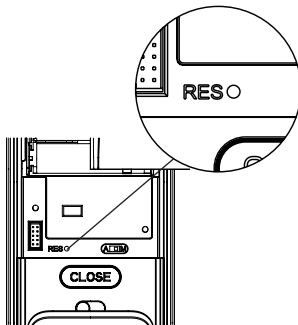

功能：

清空所有用戶資訊，恢復到出廠狀態。

使用：

拿尖銳物體長按恢復出廠設置鍵【RES】鍵，門鎖系統內的所有資訊將被清空，恢復到出廠設置狀態。

注意

藍牙設定不能回復出廠設置。

7 指示燈說明

門鎖狀態提示燈

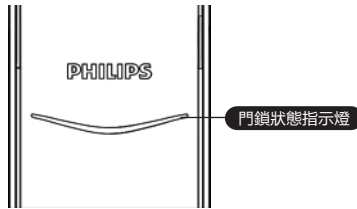

藍色：當系統喚醒時，門鎖狀態提示燈呈現藍色，表示您可以進行門鎖操作；

綠色：當門鎖成功開鎖後，門鎖狀態提示燈呈現綠色，表示已開門；

紅色：當門鎖成功上鎖後，門鎖狀態提示燈呈現紅色，表示已關門。

低電量提示燈



紅色：門鎖系統喚醒時，系統自動檢測電池電壓，當電池電壓過低時，低電量提示燈亮起，閃爍紅色燈光，開鎖時會有語音提示電量低，請更換電池。

外出模式(布防)提示燈

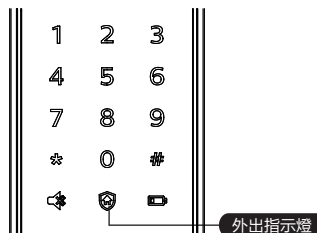

白色：

(1) 門鎖上鎖狀態下，外出指示燈單獨亮起，提示可啟用外出模式；

(2) 如已啟用外出模式，系統喚醒時，外出指示燈會亮起，提示門鎖在外出模式中。

靜音狀態提示燈



白色：表示靜音模式已關閉；
綠色：表示靜音模式已開啟。

室內反鎖提示燈

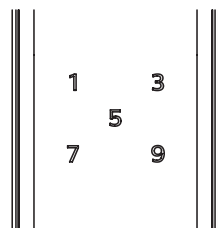

門鎖處於反鎖狀態下，外部電子功能鎖定。手動喚醒系統時，鍵盤區域會顯示15937 (X)，並語音提示已反鎖，表示已經啟動反鎖。

系統鎖定提示燈

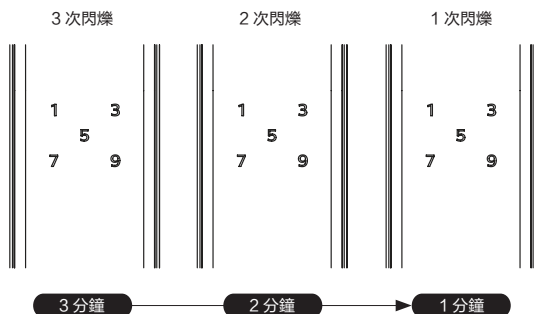

指紋或密碼或卡片任意一種驗證方式連續輸入5次錯誤後將被鎖定3分鐘。

注意

觸摸喚醒面板並使用任何驗證解鎖時，才會出現提示。

開 / 關門按鍵【CLOSE】提示燈光



- (1) 紅色燈光並閃爍2下: 表示門已上鎖成功;
- (2) 綠色燈光並閃爍2下: 表示門已開鎖成功;
- (3) 紅燈閃爍1下: 表示門鎖已反鎖成功。

8 故障排除

警報功能的種類與警報方式

外出模式, 室內開啟警報

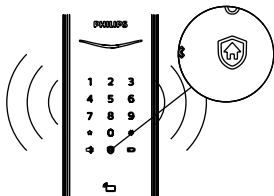

觸發機制: 門鎖處於外出模式時, 從室內開啟門鎖, 將觸發警報。

警報方式: 連續反覆警報聲。

關閉方式: 任意一種驗證解鎖成功後結束警報。

低電量警報, 提示您及時更換電池

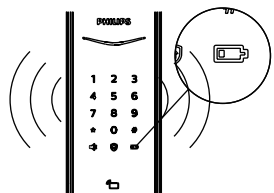

觸發機制: 當系統喚醒後, 將自動檢測電池電壓, 當電池電壓不足時, 發出警報, 提示您及時更換電池。

警報方式: 開鎖時語音提示電量低, 請更換電池。

關閉方式: 自動關閉。

防拆警報

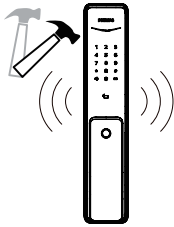

觸發機制1: 門縫撬開後, 感應鎖舌彈出。

警報方式: 連續反覆警報。

關閉方式: 自動關閉或密鑰驗證成功即關閉。

觸發機制2: 外面板被撬開, 沒有和門貼合好。

警報方式: 連續反覆警報。

關閉方式: 自動關閉、門外驗證解鎖成功後關閉, 或門內正常開鎖成功後關閉。

鎖舌異常警報

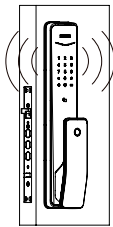

觸發機制: 鎖舌動作異常, 開鎖或關鎖失敗

警報方式: 連續反覆警報

關閉方式: 自動關閉

如何使用緊急電源

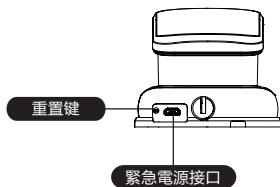

當電池電壓不足, 無法從外部開啟時, 可以使用行動電源作為緊急電源通過 Micro USB 接口對門鎖供電。打開門鎖後, 請立即更換電池。

如遇系統當機, 在門外無法開門, 請按重置鍵後, 系統自動重啟。

如何更換電池

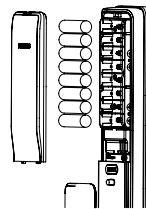

飛利浦智能鎖基礎工作電源為4顆3號鹼性電池。電池盒內設兩組工作電源, 可安裝8顆電池, 延長續航時間, 減少更換電池次數。

電池盒位於內面板上端, 向上推動電池蓋, 即可取下電池。



Philips和Philips盾牌圖形是皇家飛利浦有限公司的註冊商標，經許可使用。
本產品由立傑數位有限公司-飛利浦智能鎖台灣總代理負責銷售，
中國深圳柯尼斯智能科技有限公司負責生產。