

**PHILIPS**

EasyKey

Alpha

推拉式智能門鎖

# 用戶手冊

User Manual

☞ 編號: CCAN19LP0230T4





# 目錄

---

<b>1 重要資訊</b>	02	<b>6 其他功能</b>	18
安全		防貓眼功能	
警告		恢復出廠設置	
舊產品和舊電池的處理		一鍵靜音功能	
		外出模式(布防功能)	
<b>2 安裝您的智能鎖</b>	03		
產品清單			
安裝立體裝配圖			
安裝前須知			
安裝步驟			
<b>3 了解您的智能鎖</b>	08	<b>7 提示燈說明</b>	20
外面板		門鎖狀態提示燈	
內面板		低電量提示燈	
		外出模式(布防)提示燈	
		靜音狀態提示燈	
		室內反鎖提示燈	
		系統鎖定提示燈	
		開/關門按鍵【CLOSE】提示燈	
<b>4 設定您的智能鎖</b>	09		
設定前須知			
進入管理模式			
修改管理密碼			
添加用戶			
刪除用戶			
系統設定			
擴展功能			
系統查詢			
關於本機查詢			
藍牙設置			
<b>5 使用您的智能鎖</b>	15	<b>8 故障排除</b>	22
室外/室內開鎖		警報功能的種類與警報方式	
上鎖   手動/自動模式		如何使用緊急電源	
室外/室內上鎖		如何更換電池	
室內反鎖			
機械鑰匙緊急開鎖			

---

# 1 重要資訊

---

## 安全

- ◆ 在使用智能鎖前，請詳細閱讀並理解所有說明，因未遵守說明而造成的損壞不在保固範圍內。
- ◆ 建議使用製造商指定的附件/配件。
- ◆ 請勿強行拆卸本產品，以免觸發警報或損壞產品。
- ◆ 請勿用尖銳物品刮擦指紋辨識器，否則可能造成永久性損壞。
- ◆ 請勿將產品暴露在漏水、濺水、雨淋及日曬環境下。
- ◆ 請勿將產品接觸腐蝕性物質，以免破壞外殼保護層。
- ◆ 請勿在把手上懸掛物件，以免影響門鎖的正常使用。
- ◆ 清潔本產品，請用軟布及清水擦拭外部，請勿自行拆卸內部產品清潔。
- ◆ 請勿在設定操作時拆卸電池。
- ◆ 請您選擇專業人員安裝門鎖，並按照本公司提供的安裝標準進行操作，切勿私自拆裝門鎖，並保護好相關固封標誌，如因以上因素造成產品損壞，不在保固範圍內。
- ◆ 門鎖安裝調試完成後，請在第一時間內修改出廠設定的出廠管理密碼，並妥善保管好機械鑰匙，不要輕易洩露密碼信息。
- ◆ 門鎖觸發低電量警報後，請及時更換掉全部電池，並確保電池正負極安裝正確，若因正負極未安裝正確造成產品損壞，不在保固範圍內。

## 警告

- ◆ 不要將電池靠近火源，以免發生爆炸。
- ◆ 請勿使用不符合安全規定的應急電源給產品供電。
- ◆ 請勿用金屬物將電池引線的兩極連接，以免短路引起爆炸。
- ◆ 確保由飛利浦授權的服務中心或專業的維修人員進行更換維修。
- ◆ 請勿使用由其它製造商生產的，或未經飛利浦特別推薦的附件或部件，如果使用此類附件和部件，不在保固範圍內。
- ◆ 如因第三方因素及人為因素造成產品故障或損壞 (ex:電池漏液)不在保固範圍內。

## 舊產品和舊電池處理

- ◆ 請自行了解當地的電子產品分類收集系統，並遵守當地規定，不要將舊產品丟棄到一般垃圾中。
- ◆ 涉及電池，該電池不可與普通生活垃圾一起處理。
- ◆ 請自行了解當地關於分類收集電池的規定，正確棄置電池有助於避免對環境和人類健康造成負面影響。

## 保固期間

- ◆ 保固三年。需經由現場專業原廠安裝技師判斷為機器瑕疵、自然損壞、非第三方因素、無人為因素、外界因素及天災天氣影響。如為故障狀況：第一年更換新機，第二及三年更換整新機。
- ◆ 保固商品僅限台灣原廠授權產品，平行輸入、水貨販售產品不在保固範圍內。

## 2 安裝您的智能鎖

### 產品清單

本產品清單僅供參考，一切以實物包裝內容為準。

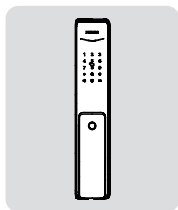

① 外面板含矽膠墊

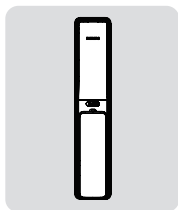

② 內面板含矽膠墊

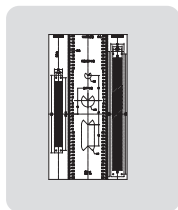

③ 開孔圖紙

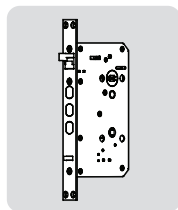

④ 鎖體

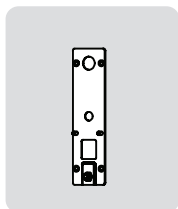

⑤ 固定板



⑥ 用戶小卡

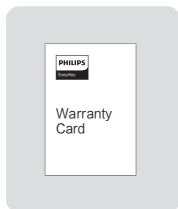

⑦ 保固卡



⑧ 合格證

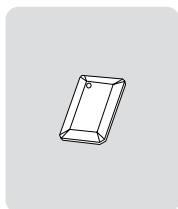

⑨ 智能門卡 × 2

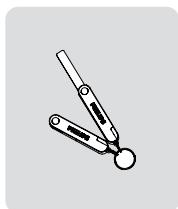

⑩ 機械鑰匙 × 2

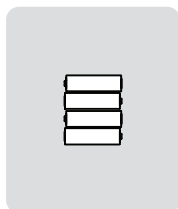

⑪ 電池

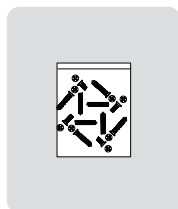

⑫ 安裝配件包

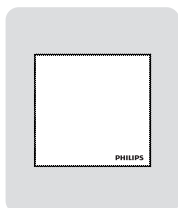

⑬ 除塵布

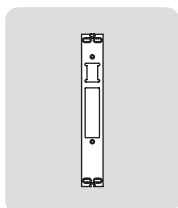

⑭ 受口片

# 安裝立體裝配圖

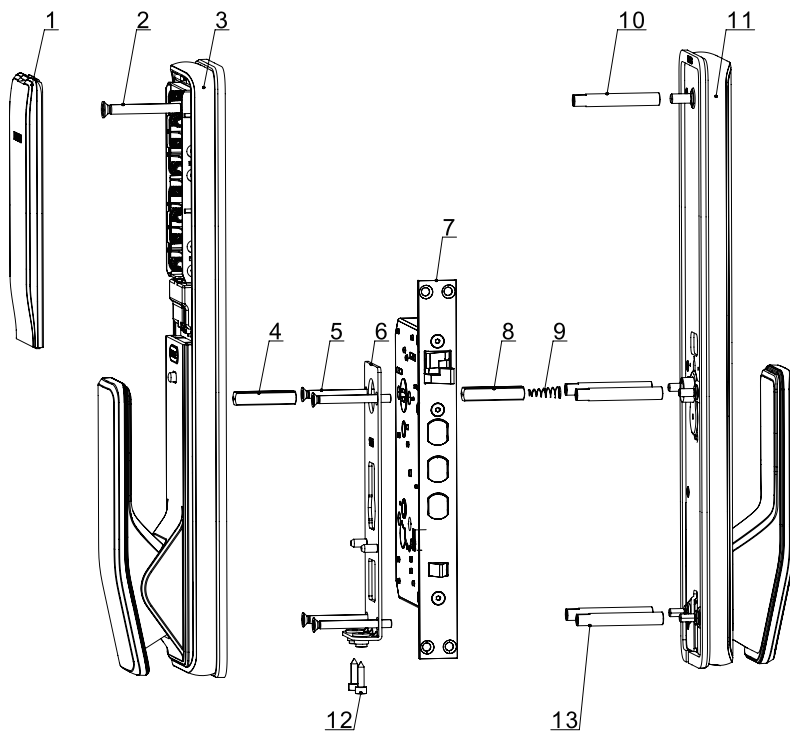

1. 電池蓋 × 1

2. M6內六角螺絲 × 1

3. 內面板組件 × 1

4. 40方棒 × 1

5. M5 內六角螺絲 × 4

6. 固定板 × 1

7. 鎖體 × 1

8. 35方棒 × 1

9. 彈簧 × 1

10. M6螺絲柱 × 1

11. 外面板組件 × 1

12. M4內六角螺絲 × 2

13. M5螺絲柱 × 4

# 安裝前須知

## 第一步 | 確定開門方向

本智能鎖產品適用於左外拉，右內推，右外拉，左內推四種開向的門。

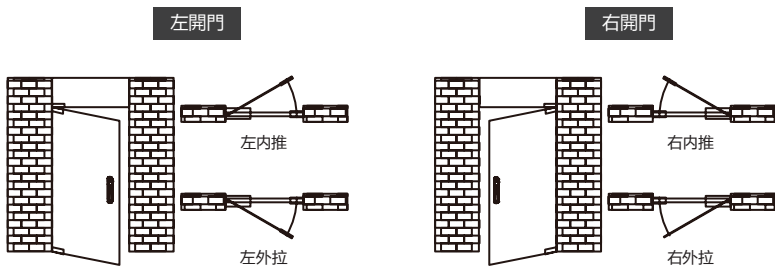

## 第二步 | 推拉換向

請根據上述確定的開門方向，將螺絲安裝在相應位置上（內面板參考如下）。

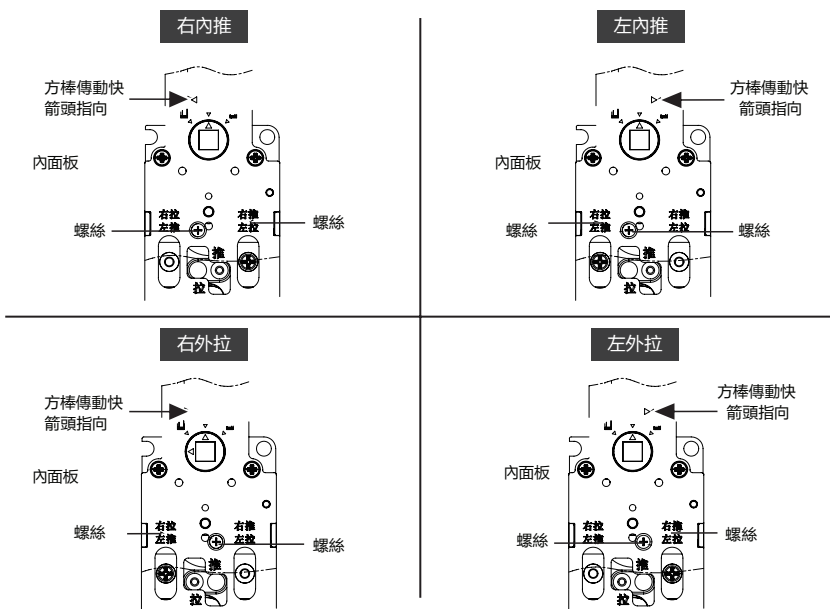

### ⚠ 注意

1. 請根據門的厚度選擇不同規格的配件包。
2. 默認出廠配置的配件包適用 60-90mm 的門厚，如果是其他規格的門請聯繫我們。

## 安裝步驟

以下安裝步驟，適用於右開門。如果是左開門，請仔細閱讀[安裝前須知]，完成相關換向調節。

- 1 根據開孔模板在門上開好孔，將鎖體放入門框內。
- 2 旋緊鎖體上的四顆固定螺絲。
- 3 在外面板上裝上連螺絲柱，手柄孔中放上彈簧和方棒。

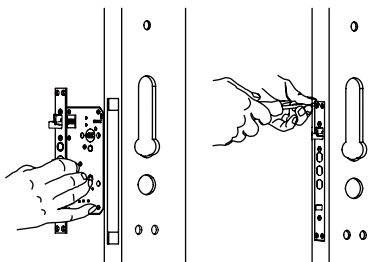

**注意**  
安裝時主鎖舌不能打出。

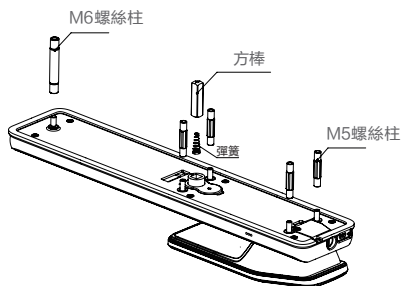

**注意**  
選擇適當長度的方棒和螺絲柱。

- 4 將連接線穿過門上方的過線口。外面板上的方棒對準鎖體上的轉動口插入，使外面板緊貼門外側。
- 5 將固定板緊貼門內面，用4根M5內六角螺絲固定緊。

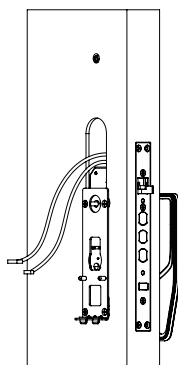
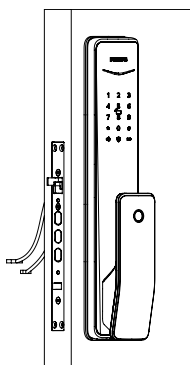



- ⑥ 在內面板上一次放入彈簧、方棒。

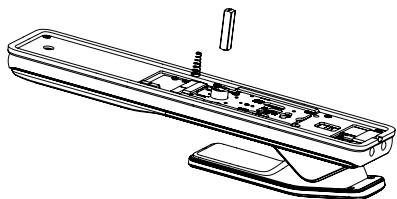

- ⑦ 將外面板連接線及電機線插入內面板相應的插座中，再將內面板上的方棒對準鎖體上的轉動口插入，內面板緊貼門內面。

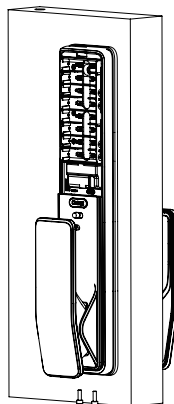

**注意**

請務必將多出的連接線藏於門孔內。

- ⑧ 旋緊上方一顆M6內六角螺絲和底部兩顆M4內六角螺絲。

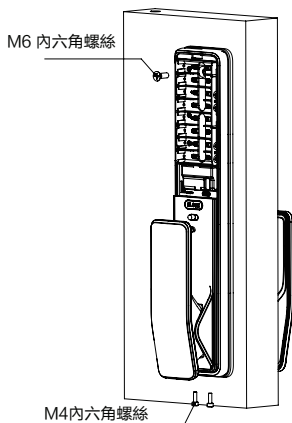

- ⑨ 裝上電池，蓋上電池蓋，裝上側扣板組件之後智能鎖安裝完成。

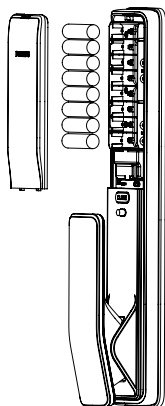

- ⑩ 推拉內外手柄、防貓眼開關、機械鑰匙，檢查各部件是否連接完好。



**注意**

側扣板組件安裝好之後，請測試一下開關門是否順暢。

## 3 了解您的智能鎖

本產品清單僅供參考，一切以實物包裝內容為準。

### 外面板

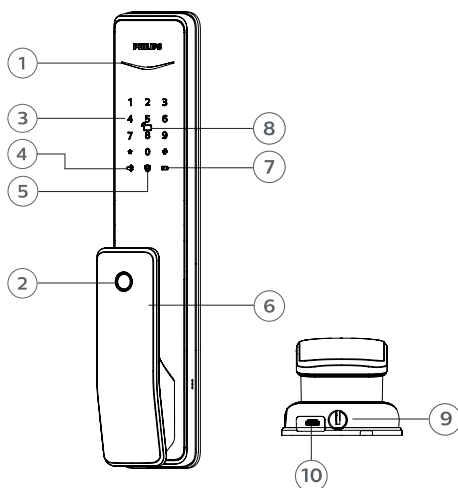

1	門鎖狀態提示燈
2	指紋傳感器
3	數字鍵盤區
4	靜音按鈕
5	外出模式(布防)鍵
6	推拉手柄
7	低電量提示燈
8	卡片識別區
9	機械鑰匙孔
10	應急電源接口

### 內面板

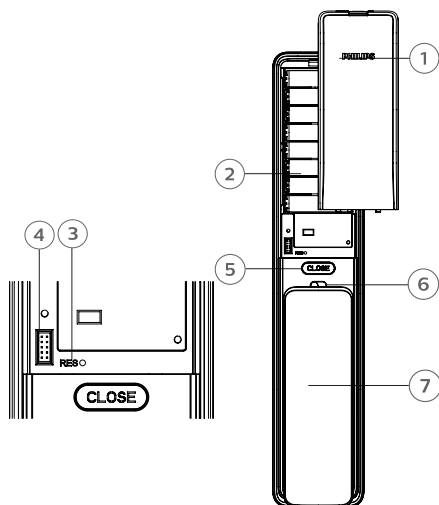

1	電池蓋
2	電池盒
3	恢復出廠設置鍵
4	網路通訊模組接口
5	【CLOSE】鍵
6	防貓眼開關
7	推拉手柄

# 4 設定您的智能鎖

## 設定前須知

◆智能鎖的系統模式分為一般模式與雙重驗證模式。

一般模式	任意已經登記的開門方式開門
雙重驗證模式	密碼+卡+指紋任意兩種組合方式開門

### ◆用戶編號

當您需要刪除單個用戶時，您可以依據其編號，在系統中直接刪除，無需全部刪除。

您可以將用戶信息填入此編號表，方便您管理和查看：

編號	姓名	指紋	密碼	卡片
00				
01				
02				
03				
04				
05				
06				
07				
08				
09				

### ◆圖標註釋

							
管理密碼	一次性用戶密碼	用戶密碼	用戶編號 00-99	輸入指紋	輸入卡片	【#】號鍵	【*】號鍵

### ▲ 注意

1. 進入 選單操作流程時，如需返回上一層選單，請按【\*】鍵。
2. 默認初始密碼為12345678。

## 進入管理模式

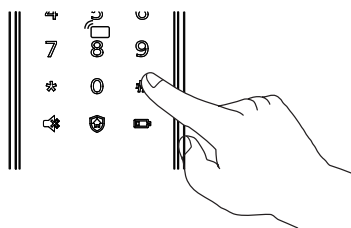
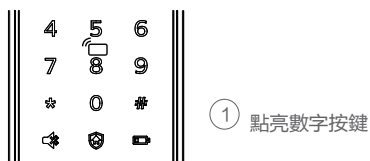

- ② 在未輸入其他數字的情況下按【#】號鍵，輸入管理密碼後，按【#】確認，進入管理模式。

### 修改管理密碼



按下【#】號鍵，輸入管理密碼後，按【#】確認。



按【1】選擇修改管理密碼。



輸入新的管理密碼，按【#】確認，再次輸入管理密碼，按【#】確認。語音提示設置成功後，按【\*】返回上級選單直至退出管理模式。

## 添加用戶

### 添加用戶密碼



按下【#】號鍵，輸入管理密碼後，按【#】確認。



按【2】進入用戶添加，再按【1】進入添加用戶密碼，系統自動編號並進行語音播報。



輸入6-12位用戶密碼，按【#】確認；再次輸入用戶密碼，按【#】確認。語音提示添加成功後，按【\*】返回上層選單直至退出管理模式。

### 添加一次性用戶密碼



按下【#】號鍵，輸入管理密碼後，按【#】確認。



按【2】進入用戶設置，再按【2】進入添加一次性用戶密碼。



輸入6-12位用戶密碼，按【#】確認；再次輸入用戶密碼，按【#】確認。語音提示添加成功後，按【\*】返回上層選單直至退出管理模式。

## 添加用戶指紋



按下【#】號鍵，輸入管理密碼後，按【#】確認。



按【2】進入用戶添加，再按【3】進入添加用戶指紋，系統自動編號並進行語音播報。



將手指按壓在指紋傳感器上，待聽到語音提示“請拿開手指，再放一次”時，拿開手指重新放回指紋傳感器上。多次反覆，在語音提示添加成功後，按【\*】返回上層選單直至退出管理模式。

## 添加用戶卡片



按下【#】號鍵，輸入管理密碼後，按【#】確認。



按【2】進入用戶添加，再按【4】進入添加用戶卡片，系統自動編號並進行語音播報。



將卡片靠近卡片識別區，直到“嘟”聲響。語音提示添加成功後，按【\*】返回上層選單直至退出管理模式。

## 刪除用戶

### 刪除單個用戶密碼



按下【#】鍵，輸入管理密碼後，按【#】確認。



按【3】進入刪除用戶，再按【1】進入刪除用戶密碼，再按【1】進入刪除單個用戶密碼。



輸入需要刪除密碼的2位【用戶編號】，按【#】確認。語音提示刪除成功後，按【\*】返回上層選單直至退出管理模式。

### 刪除全部用戶密碼



按下【#】號鍵，輸入管理密碼後，按【#】確認。



按【3】進入刪除用戶，再按【1】進入刪除用戶密碼，再按【2】刪除所有密碼用戶。語音提示成功後，按【\*】返回上層選單直至退出管理模式。

### 刪除一次性用戶密碼



按下【#】號鍵，輸入管理密碼後，按【#】確認。



按【3】進入刪除用戶，再按【2】進入刪除一次性用戶密碼。



語音提示刪除成功後，按【\*】返回上層選單直至退出管理模式。

### 刪除單個用戶指紋



按下【#】鍵，輸入管理密碼後，按【#】確認。



按【3】進入刪除用戶，再按【3】進入刪除用戶指紋，按【1】進入刪除單個用戶指紋。



輸入需要刪除指紋資訊的2位【用戶編號】，按【#】確認，按【\*】返回上層選單直至退出管理模式。

### 刪除全部用戶指紋



按下【#】鍵，輸入管理密碼後，按【#】確認。



按【3】進入刪除用戶，再按【3】進入刪除用戶指紋，按【2】刪除所有指紋用戶。語音提示成功後按【\*】返回上層選單直至退出管理模式。

### 刪除單個用戶卡片



按下【#】鍵，輸入管理密碼後，按【#】確認。



按【3】進入刪除用戶，再按【4】進入刪除用戶卡片，按【1】進入刪除單個用戶卡片。按【\*】返回上層選單直至退出管理模式。

### 刪除全部用戶卡片



按下【#】鍵，輸入管理密碼後，按【#】確認。



按【3】進入刪除用戶，再按【4】進入刪除用戶卡片，再按【2】刪除所有用戶卡片。語音提示成功後按【\*】返回上層選單直至退出管理模式。

### 系統數據初始化

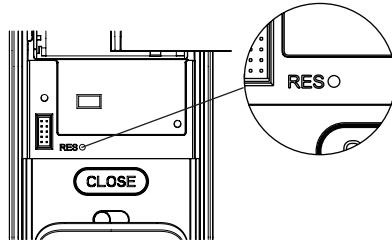

打開電池蓋，拿尖銳物體雙擊【RES】鍵，聽到語音恢復出廠設置後，即可刪除所有用戶訊息。

### 語言設定



按下【#】鍵，輸入管理密碼後，按【#】確認。



按【4】進入系統設置，再按【1】進入語言設置。



選擇您需要的語言；中文，請按【1】；英文，請按【2】。語音提示設置成功後，按【\*】返回上層選單直至退出管理模式。

**▲ 注意**  
默認語言為英文。

## 音量設定



按下【#】鍵，輸入管理密碼後，按【#】確認。



按【4】進入系統設定，再按【2】進入音量設定。



選擇您需要的音量：高音量請按【1】；低音量請按【2】；靜音模式請按【3】。語音模式設定成功後，按【\*】返回上層選單直至退出管理模式。

### ▲ 注意

默認音量為高音量。

## 系統設定

### 切換為雙重驗證模式



按下【#】鍵，輸入管理密碼後，按【#】確認。



按【4】進入系統設定，再按【3】進入驗證方式組合。



單個驗證方式請按【1】，雙重驗證方式請按【2】，語音提示設定成功後按【\*】返回上層選單直至退出管理模式。

## 擴展功能



按下【#】鍵，輸入管理密碼後，按【#】確認。

# 5

按【5】進入擴展功能。



加入網路，請按【1】；退出網路，請按【2】。擴展功能設定前，請下載並打開官方APP。

## 系統查詢

### 防偽碼查詢



按下【#】鍵，輸入管理密碼後，按【#】確認。



按【6】進入系統查詢，再按【1】進行防偽碼查詢，系統自動播報產品序列號。

### ▲ 注意

系統查詢快捷方式，直接輸入400#開啟系統查詢。

## 關於本機查詢



按下【#】鍵，輸入管理密碼後，按【#】確認。



按【6】進入系統查詢，再按【2】系統軟體版本查詢，系統自動播報軟體版本。

### ▲ 注意

本機查詢快捷方式114#開啟本機查詢。

## 藍牙設定



按下【#】鍵，輸入管理密碼後，按【#】確認。



按【7】進入藍牙設定菜單。



關閉藍牙請按【3】。語音提示設定成功後，按【\*】返回上層菜單直至退出管理模式。

### 注意

- 1.藍牙開關快捷方式，直接輸入403#開啟藍牙模組，404#關閉藍牙模組。
- 2.在使用新版APP綁定門鎖同時，可直接按照APP上「添加設備」的相關流程進行綁定，不再需要於門鎖端按鍵配合綁定。



# 5 使用您的智能鎖

## 室外 / 室內開鎖

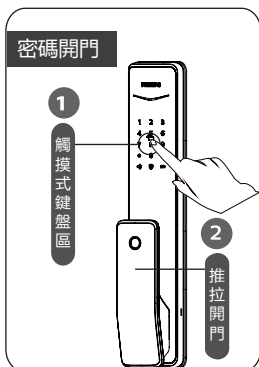

① 觸摸數字鍵盤區域，點亮數字鍵。直接輸入已經添加的密碼，按【#】確認。

② 語音提示「已開門」後，推動或拉動手柄進行開門。

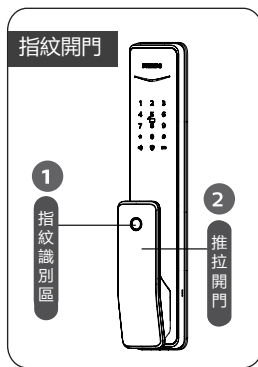

① 將已經添加指紋的手指以正確的方式放在指紋傳感器上。

② 語音提示「已開門」後，推動或拉動手柄進行開門。

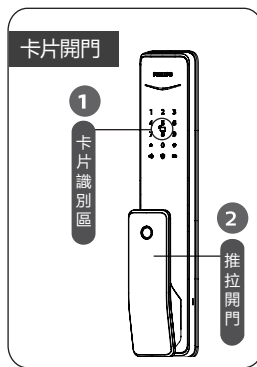

① 將已經添加的卡片正確的方式放在卡片識別區。

② 語音提示「已開門」後，推動或拉動手柄進行開門。

## 開啟 | 室內開門

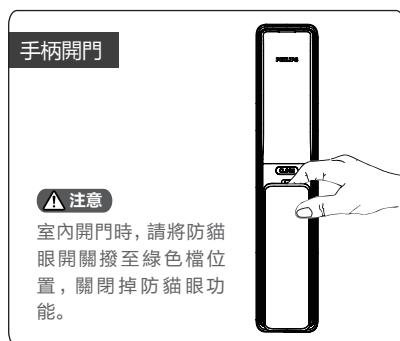

智能鎖採用室內快開鎖體，直接推動或拉動手柄進行開鎖。

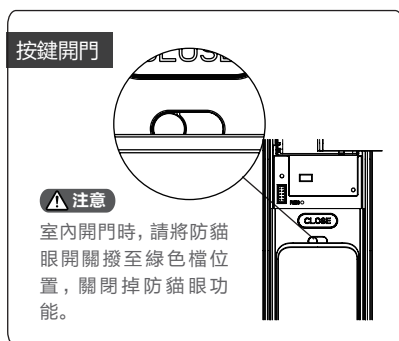

在一秒內雙擊開/關門按鍵【CLOSE】，然後再推動或拉動門進行開鎖。

## 上鎖 | 自動模式/手動模式

### 自動/手動模式



6

**功能:** 設定門鎖自動/手動模式。

**使用:**  
開鎖狀態下，長按數字鍵【6】即可切換為自動模式或手動模式。

**注意事項:** 門鎖預設為自動模式，在開鎖狀態下，長按數字鍵【6】即可切換為手動模式。若已設置門鎖為手動模式，在開鎖狀態下長按數字鍵【6】即可切換為自動模式。

### 室外上鎖

**自動模式** 當門鎖處於自動模式下，關門後，方舌自動伸出上鎖，語音提示已關門。

**手動模式** 當門鎖處於手動模式下，關門後，方舌不打出。需要驗證使用者指紋、密碼或卡片，才能打出方舌上鎖。上鎖成功後，語音提示「已關門」。在手動模式下，關門後，喚醒前面板解除上鎖直接開門。

### 室內上鎖

**自動模式** 當門鎖處於自動模式下，關門後，方舌自動伸出上鎖，語音提示“已關門”。

**手動模式**  當門鎖處於手動模式下，關門后，方舌不伸出。您需要通過使用按鍵【CLOSE】，才能伸出方舌上鎖。上鎖成功後，語音提示「已關門」。

### ▲ 注意

門鎖默認為自動模式

## 室外/室內上鎖

關門後，方舌將自動伸出上鎖，語音提示已關門。

## 室內反鎖

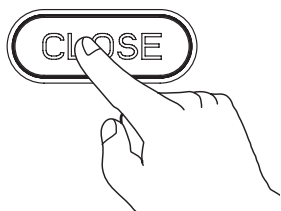

門上鎖後，長按關門按鍵【CLOSE】，該鍵閃爍1次紅燈，語音提示已反鎖。

### ▲ 注意

門鎖在處於反鎖狀態下，外面板功能鎖定。手動喚醒系統時，鍵盤區域會顯示15937(X)，並語音提示已反鎖，表示已經啟動反鎖。

反鎖狀態下，外門面板無法進行操作，室外需要驗證管理密碼或機械鑰匙開啟，才能解除反鎖。

## 機械鑰匙應急開鎖

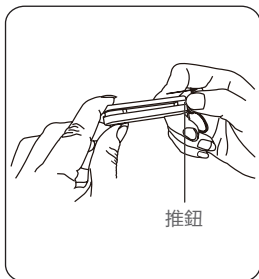

- 1 剪開鑰匙盒，取出機械鑰匙，推開推鈕，劃開鑰匙。

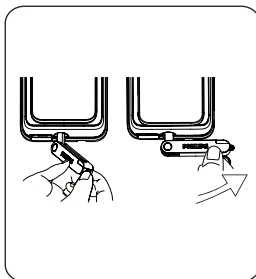

- 2 把機械鑰匙插入鎖孔，鑰匙套與鑰匙成垂直90°，鑰匙套向把手方向旋轉90°，直至靠近門面。

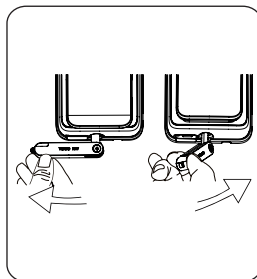

- 3 將鑰匙套向下旋轉180°，使鑰匙套平行於水平面。向執手方向水平旋轉鑰匙套，即可開鎖。

### ▲ 注意

建議日常不要使用機械鑰匙。當電池電量耗盡，忘記密碼或系統無法正常運作等緊急情況下再採用機械鑰匙開鎖。

## 6 其他功能

---

### 防貓眼功能, 內部鎖定手柄

---

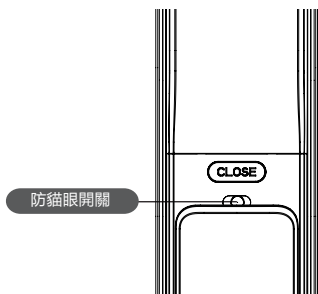

功能:  
開啟此功能, 可以實現從內部鎖定手柄, 室內不能開啟門鎖。

使用:  
1.防貓眼功能開啟: 將防貓眼開關撥至紅色檔位置。  
2.防貓眼功能關閉: 將防貓眼開關撥至綠色檔位置。

### 恢復出廠設置, 一鍵回到初始狀態

---

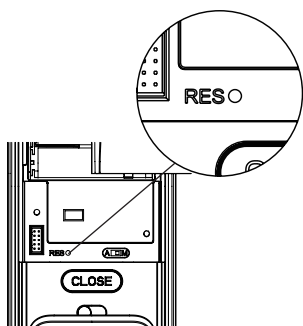

功能:  
清空所有用戶信息, 恢復到出廠狀態。

使用:  
拿尖銳物體長按恢復出廠設置鍵【RES】, 門鎖系統內的所有資訊將被清空, 恢復到出廠設置狀態。

## 一鍵靜音功能

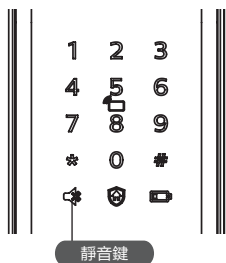

功能:

可一鍵快捷啟用靜音模式，開門時關閉掉語音提示，適用於不打擾家人休息的場合。

使用:

1. 語音切換為靜音; 系統喚醒情況下，長按【靜音鍵】2秒，進入靜音模式，呈現綠色燈光。

2. 靜音切換為語音; 系統喚醒情況下，長按【靜音鍵】2秒，恢復系統語音模式，呈現白色燈光。

## 外出模式(布防功能)

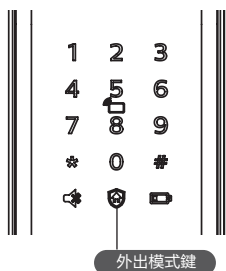

功能:

門鎖一旦從室內開啟，將觸發警報。

使用:

門成功上鎖後，長按外出模式鍵 2 秒，即可進入布防模式。

**⚠ 注意**

布防模式不影響室外正常開啟。

# 7 指示燈說明

## 門鎖狀態提示燈

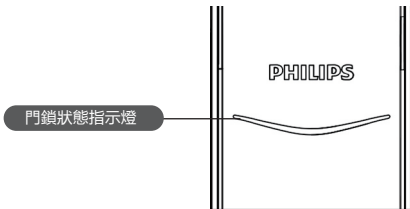

**藍色：**當系統喚醒時，門鎖狀態提示燈呈現藍色，表示您可以進行門鎖操作；

**綠色：**當門鎖成功開鎖後，門鎖狀態提示燈呈現綠色，表示已開門；

**紅色：**當門鎖成功上鎖後，門鎖狀態提示燈呈現紅色，表示已關門。

## 低電量提示燈

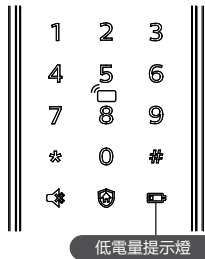

**紅色：**門鎖系統喚醒時，系統自動檢測電池電壓，當電池電壓過低時，低電量提示燈亮起，閃爍紅色燈光，開鎖時會有語音提示電量低，請更換電池。

## 外出模式(布防)提示燈

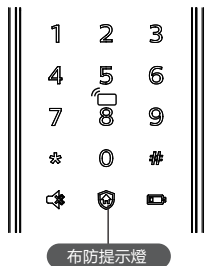

**白色：**

(1) 門鎖上鎖狀態下，外出指示燈單獨亮起，提示可啟用外出模式；

(2) 如已啟用外出模式，系統喚醒時，外出指示燈會亮起，提示門鎖在外出模式中。

## 靜音狀態提示燈



白色：表示為靜音模式已關閉；  
綠色：表示為靜音模式已開啟。

## 室內反鎖提示燈

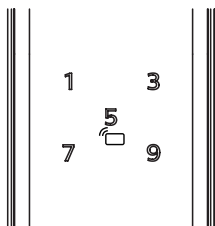

門鎖在處於反鎖狀態下，外部電子功能鎖定。手動喚醒系統時，鍵盤區域會顯示 15937(X)，並語音提示已反鎖，表示已經啟動反鎖。

## 系統鎖定提示燈

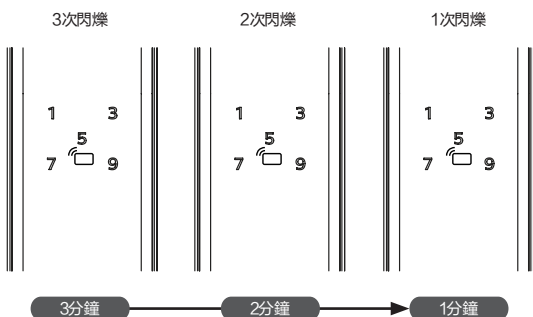

指紋、密碼或卡片在5分鐘內，連續錯誤輸入次數達到5次時，門鎖將被鎖定3分鐘。

### 注意

觸摸喚醒面板或者驗證解鎖時，才會出現提示。

## 開 / 關門按鍵【 OPEN/CLOSE 】 提示燈光



- (1) 紅燈閃爍 2 下: 表示門已上鎖成功;
- (2) 綠燈閃爍 2 下: 表示門已開鎖成功;
- (3) 紅燈閃爍 1 下: 表示門鎖已反鎖成功。

## 8 故障排除

### 警報功能的種類與警報方式

#### 布防模式, 室內開啟警報

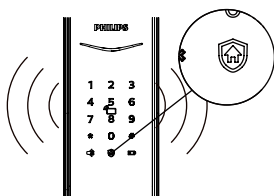

觸發機制: 門鎖處於外出模式時, 從室內開啟門鎖, 將觸發警報

警報方式: 連續反覆警報聲

關閉方式: 任意一種驗證解鎖成功結束警報

#### 低電量警報, 提示您及時更換電池

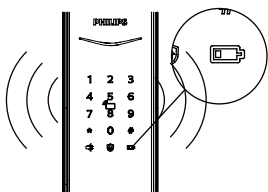

觸發機制: 當系統喚醒後, 將自動檢測電池電壓, 當電池電壓不足時, 發出警報, 提示您及時更換電池

警報方式: 開鎖時語音提示電量低, 請更換電池

關閉方式: 自動關閉



## 防拆警報



觸發機制1: 門縫撬開後, 感應鎖舌彈出

警報方式: 連續反覆警報

關閉方式: 自動關閉或驗證解鎖成功關閉

觸發機制2: 外面板被撬開, 沒有和門貼合好

警報方式: 連續反覆警報

關閉方式: 自動關閉、門外驗證解鎖成功後關閉, 或門內正常開鎖成功後關閉

## 鎖舌異常警報

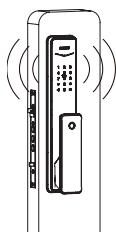

觸發機制: 鎖舌動作異常, 開鎖或關鎖失敗

警報方式: 連續反覆警報

關閉方式: 自動關閉

## 如何使用緊急電源



## 如何更換電池









Philips和Philips盾牌圖形是皇家飛利浦有限公司的註冊商標，經許可使用。  
本產品由立傑數位有限公司-飛利浦智能鎖台灣總代理負責銷售，  
中國深圳柯尼斯智能科技有限公司負責生產。