



Philips和Philips盾牌圖形是皇家飛利浦有限公司的註冊商標，經許可使用。

PHILIPS

7000系列

保險櫃

SBX702

用戶手冊

User manual



產品型號及規格

目錄

產品型號	產品尺寸 (高×寬×深)	產品淨重
SBX702-CBX	1200 × 630 × 550mm	234.0kg

部件名稱及功能	01
指紋密碼辨識面板介紹	03
首次使用	04
註冊密鑰 (指紋/密碼)	05
刪除密鑰 (指紋/密碼)	06
安全模式	07
語言設定	08
雙系統設計	08
震動警報	09
錯誤警報	10
低壓警報	10
搖錶器功能說明	11
箱體固定說明	12
售後服務	13

部件名稱及功能

1. 指紋密碼辨識面板
2. 手柄
3. 箱門
4. 底座
5. 搖表器
6. 抽屜
7. 暗格
8. 搖表器控制旋鈕
9. 電池盒
10. 鎖柱

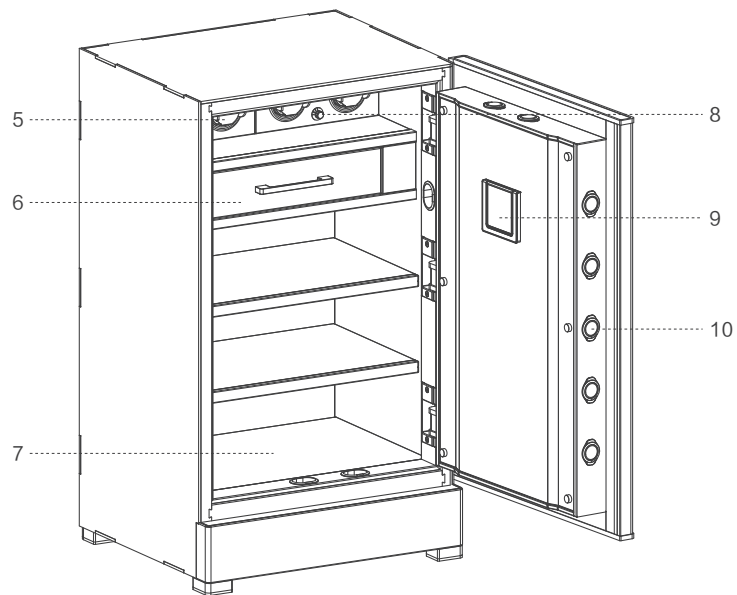
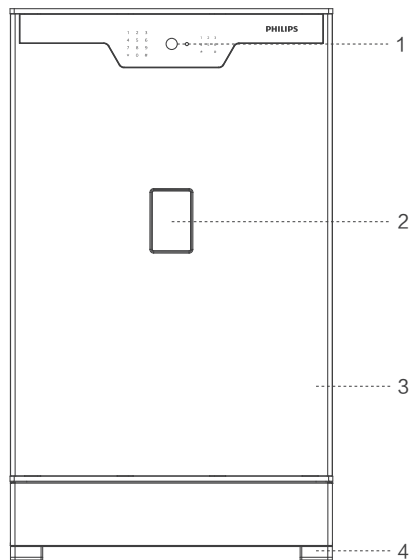

指紋密碼辨識面板介紹

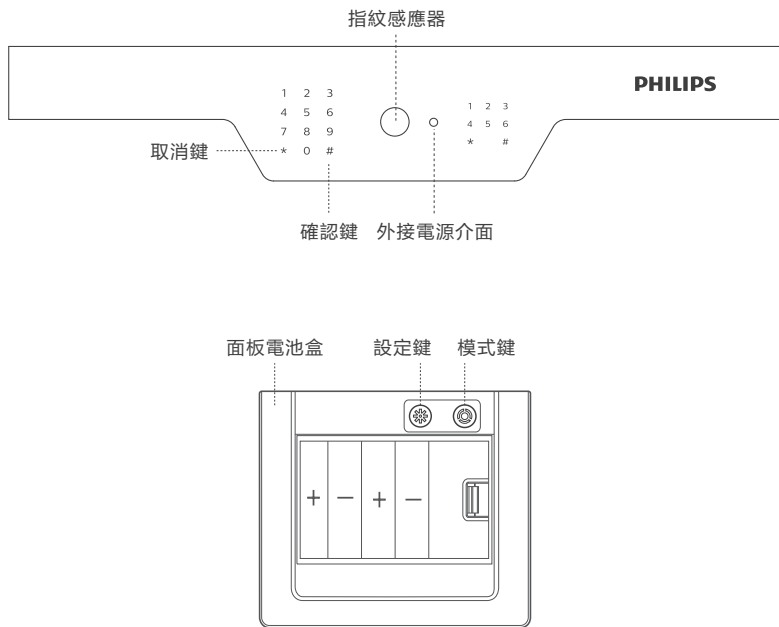

首次使用

1. 在外接電源盒裝入4顆3號電池，再將電源盒插入指紋感應器右側電源介面。
2. 如圖1，輸入任意指紋或觸控數字鍵面板喚醒數字面板，輸入初始密碼「1234」並按「#」鍵確認，語音提示「鎖開了」。打開面板電池盒裝入4顆3號電池，即完成首次操作。





圖1

⚠注意：除了初次使用保險箱時要外接電源盒供電外，外接電源盒在內裝的電池沒電的情況下可作為應急電源外接供電使用，請勿將外接電源盒放置在保險箱裡！

註冊密鑰（指紋/密碼）

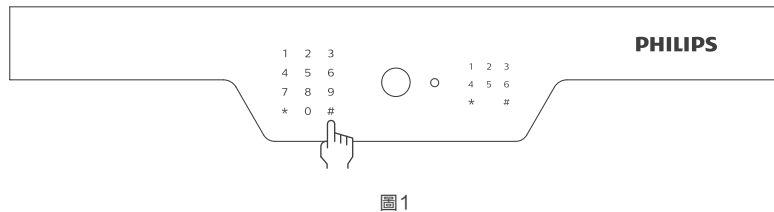
1. 打開箱門，在面板電池盒裡按紅色設定鍵“”，語音提示“請輸入指紋或密碼”，如圖2，在指紋視窗內輸入指紋，語音提示“指紋配置成功”。若配置失敗則提示“指紋配置失敗”，8秒未輸入系統自動退出。

⚠ 注意：本產品指紋容量30枚。

2. 指紋配置成功後可繼續配置密碼，輸入3-8位密碼，按“#”鍵確定，語音提示“請再次輸入密碼”，再次確認密碼，按“#”鍵確定，語音提示“密碼配置成功”。

⚠ 注意：本產品密碼容量10組。





圖2

刪除密鑰（指紋/密碼）

如圖3，在面板電池盒裡長按紅色設定鍵“”3秒，語音提示「初始化成功」後，系統即清除所有密碼與指紋，恢復到出廠狀態。

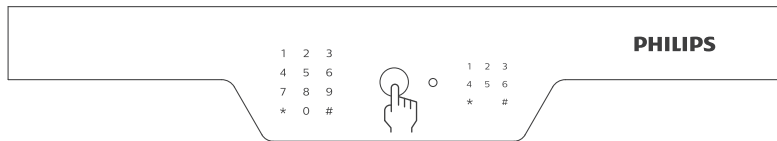
⚠ 注意

1. 本產品不支援單一刪除指紋或密碼。
2. 恢復出廠設定後，震動警報和安全模式也恢復成初始設定（即關閉狀態）。





圖3

安全模式

1. 安全模式是需要任二組已設定的指紋或密碼方可開啟，即指紋+指紋、指紋+密碼、密碼+指。
 2. 如圖4，在面板電池盒裡按黑色模式鍵「」可進行安全模式切換鍵，啟動安全模式將語音提示「已進入安全模式」。再次按黑色模式鍵可取消安全模式。
- ▲ 注意：**普通模式下任一組密碼或指紋均可開啟。

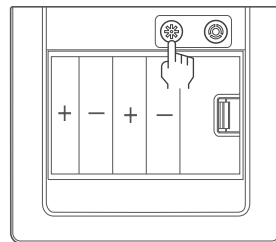



圖4

語言設定

在面板電池盒未通電狀態下長按紅色設定鍵“”，裝入電池使設備通電，聽見「滴」一聲後再放手，接著再短按4下紅色設定鍵，等待4-5s後即可實現中、英文語言切換。

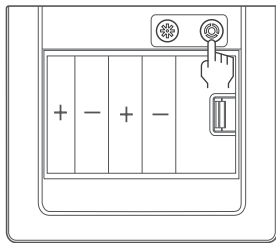
▲ 注意：出廠預設語言為中文。

雙系統設計

本產品設計了雙系統，正常情況下使用者使用的是常用系統，第二系統則作為備用系統。當第一系統產生故障，導致指紋和密碼失效無法開啟箱門時，可啟動第二系統開實現開箱門。

▲ 注意

1. 為了您購買保險箱的安全，我們不公開第二系統的使用方法。當您的保險箱第一系統完全失效時，請及時聯絡我們，我們將為您提供第二系統的使用方法。
2. 啟動第二系統需要使用外接電源盒供電，請勿將外接電源盒放置在保險箱裡！

震動警報

1. 如圖5，在面板電池盒裡長按黑色模式鍵 [⊗] 3秒鐘，可進行震動警報開啟與關閉切換。長按3秒黑色模式鍵，語音提示「震動警報啟動」。
2. 當系統偵測到一定強度震動時，系統將啟動震動警報，高音喇叭警報20s。警報狀態下可使用任意已註冊指紋或密碼解除。



圖5

錯誤警報

連續5次指紋輸入錯誤或3次密碼輸入錯誤時，系統將啟動錯誤警報，高音喇叭警報20秒，系統鎖定180秒。

▲ 注意：錯誤警報造成的系統鎖定狀態下無法對保險箱進行任何操作。

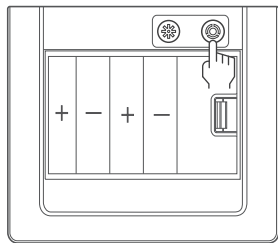
低電量警報

當系統偵測到供電電源低於4.8V時，系統將啟動低電壓警報，使用過程中語音提示“電壓低，請更換電池”，請及時更換電池。

▲ 注意：低電壓警報時請及時更換電池，否則電壓過低會影響正常使用！

搖表器功能說明

圖6為搖表器控制旋鈕示意圖。

- OFF檔：轉盤靜止
- 1檔：順指針旋轉2分鐘，休息6分鐘，8分鐘為一次循環週期
- 2檔：逆指針旋轉2分鐘，休息6分鐘，8分鐘為一次循環週期
- 3檔：順指針旋轉2分鐘，休息6分鐘，逆指針旋轉2分鐘，休息6分鐘，16分鐘為一次循環週期
- 4檔：順指針旋轉5分鐘，逆指針旋轉5分鐘，循環3小時，休息9小時，12小時為一次循環週期

▲ 注意

1. 手錶取放時需停止錶盒工作以免損傷馬達。
2. 必須使用我們提供的原配電源，以免損壞電路。
3. 雖然錶盒的耗電量非常低，但在連續使用一個月時，建議關閉電源使馬達休息12小時。
4. 適用溫度：-19℃至+45℃。



圖6

箱體固定說明

如圖7，選擇適當的安裝位置，打開箱門取出箱體背板安裝孔塞，並按箱體背面的安裝孔在牆（櫃）體上標出孔的位置。再用衝擊鑽鑽出符合安裝膨脹管直徑的孔，放入膨脹螺管，將箱體背面安裝孔對準膨脹管，用螺絲固定牢固。

▲ 注意

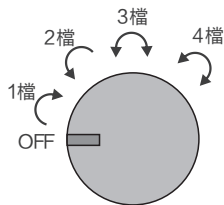
1. 固定牆體建議混凝土牆，以確保安裝牢固。
2. 為安全起見，請務必固定箱體。



圖7

售後服務

自您購買並安裝完成2年內，非人為原因、不可抗力、
第三方因素造成的損壞可進行免費功能性維修。

屬於下列情況（包括不限於）不在保固範圍之內：

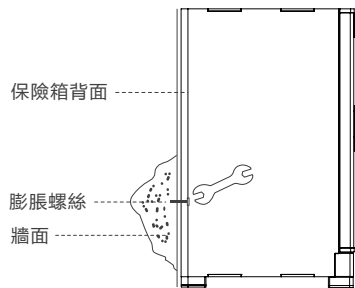
- 1.未經授權的維修、誤用、碰撞、疏忽、濫用、漏液、
事故、改動、不正確的改裝、進水。
- 2.撕毀或塗改標籤、產品序列號、防偽標記。
- 3.已超過保固有效期。
- 4.因不可抗力、人為原因、第三方因素造成的損壞、
(例如：電池漏液、進水)。

屬於下列情況（包括不限於）不在保固範圍之內：

* 詳見保固卡

如果您在使用過程中遇到任何問題，您可以撥打客服電話：
0800-777-378